

elipson®

elipson® | bs 50 Tribute

Cher Client,

Merci d'avoir choisi les produits Elipson.

Prenez le temps de lire attentivement ce mode d'emploi avant d'installer vos enceintes. Il contient des conseils pour en tirer le meilleur profit et des instructions pour les utiliser sans risque. Nous vous recommandons vivement de conserver l'emballage et ce mode d'emploi pour d'éventuels usages ultérieurs.

Dear Customer,

Thank you for choosing Elipson products.

Take time to read this manual carefully before installing the loudspeakers: it contains all the safety and operating instructions that should be followed to optimize the performances of your Elipson speakers. We highly recommend you retaining both packaging and owner's manual for future use.

Dans les colis | In the box

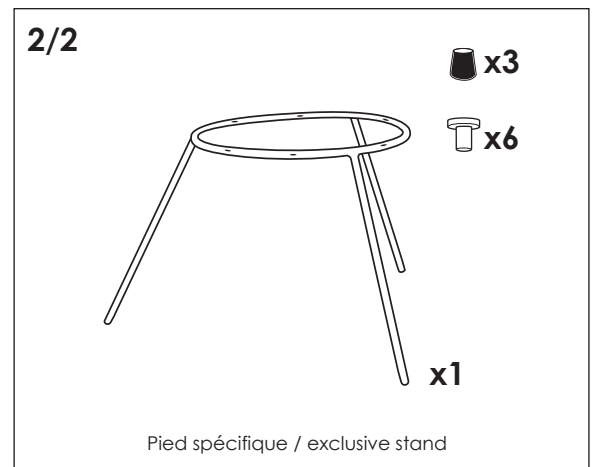
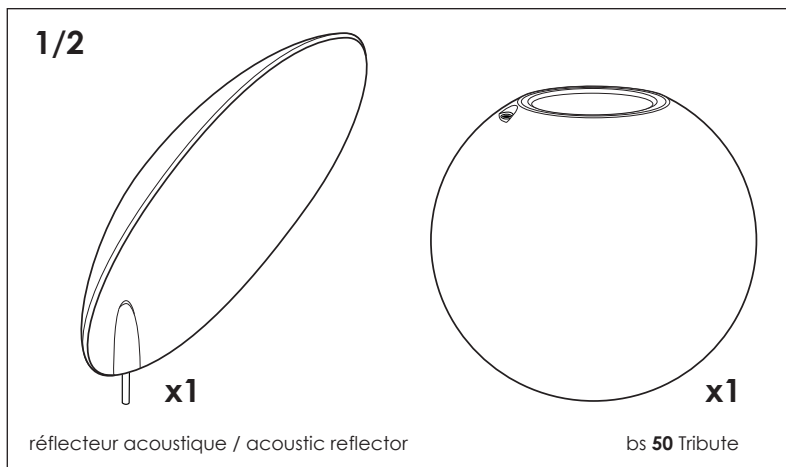

Montage | Assembly

①

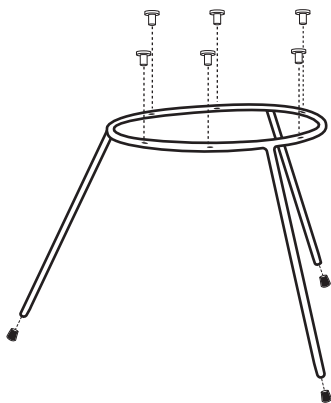

②

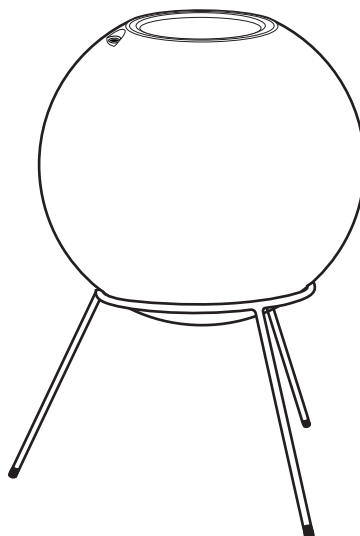

③

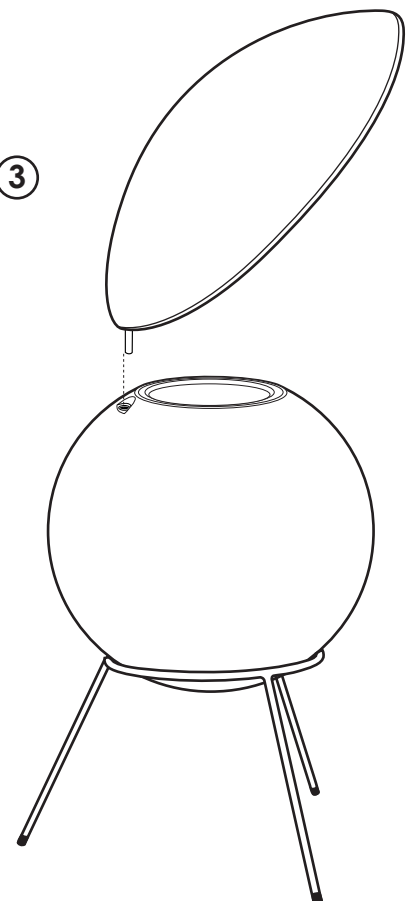

Branchement I Connecting

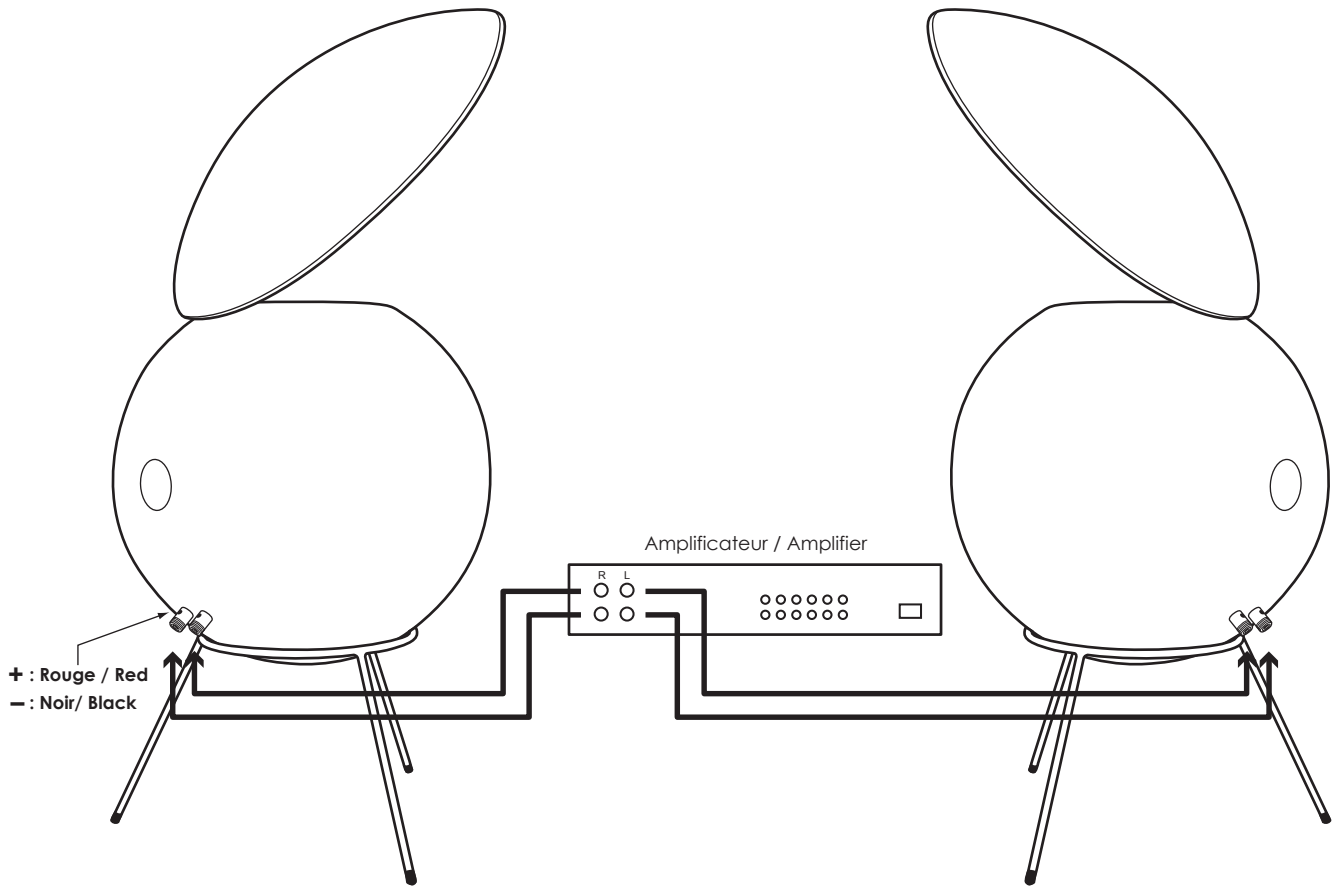

Placement I Positioning

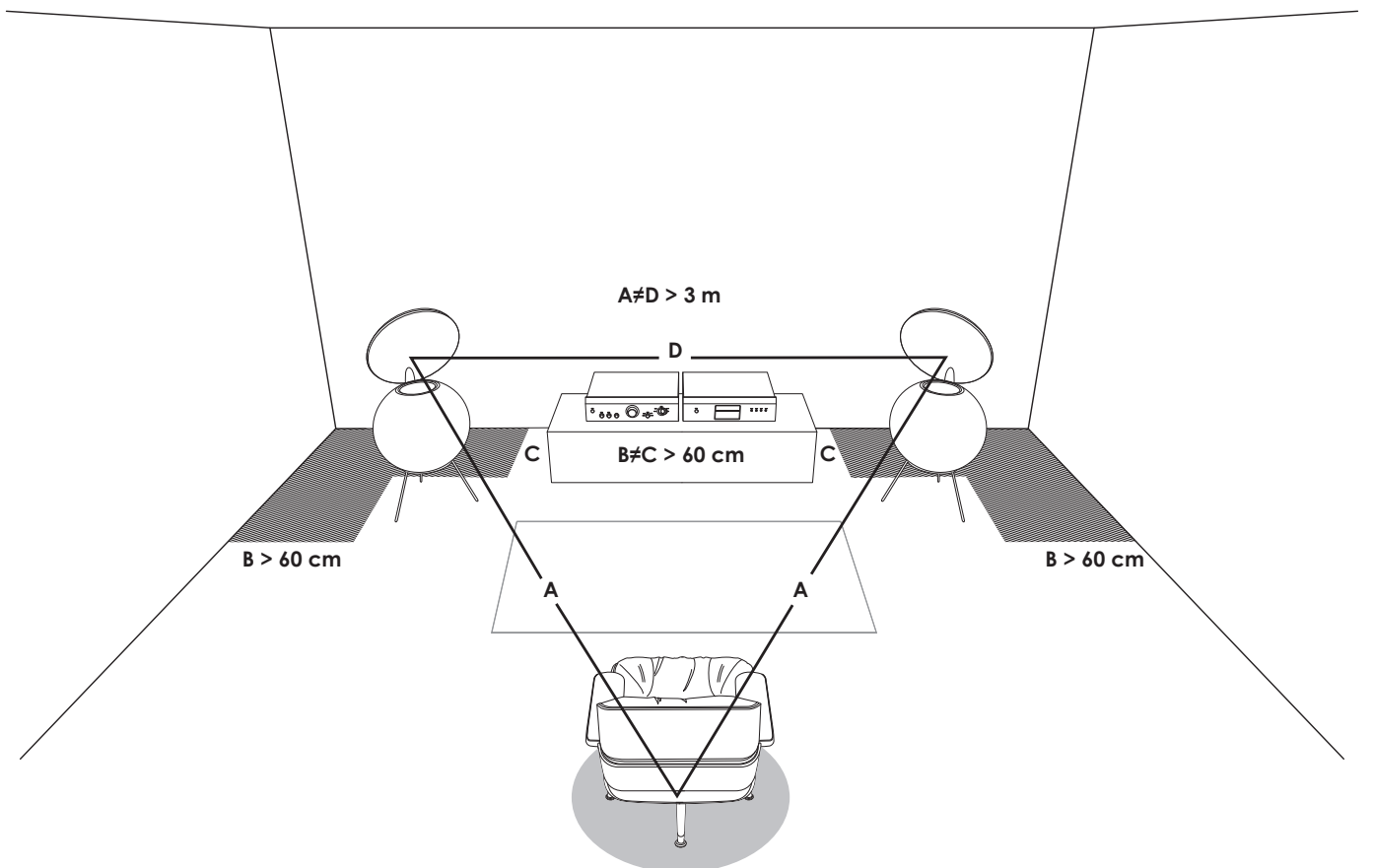

L'intérêt d'un réflecteur

Le réflecteur, au delà de son esthétisme unique, procure une sensation sonore inimitable. La présence des instruments, l'intelligibilité de la voix, l'impression de volume en font les principales caractéristiques sonores.

Ce résultat est obtenu par l'association d'un réflecteur en forme d'ellipsoïde et d'un haut-parleur placé au centre du foyer (F). Les ondes réfléchies donnent naissance à une source sonore ponctuelle située au deuxième foyer (F').

Ce décalage entre les deux foyers crée ce son unique, un véritable parti-pris sonore. Les sons aigus semblent être émis uniquement du deuxième foyer situé en avant du réflecteur, tandis que les sons graves paraissent provenir du bas du réflecteur.

Advantages with a reflector

Beyond its unique esthetic appeal, the reflector will provide you with an unparalleled sound experience.

Musical instruments seem like they are really there, voices are crisp and true, and you'll experience the full volume of sound. These are the system's principal audio characteristics.

This is the result of pairing an ellipsoid-shaped reflector with a speaker placed in the center focal point (F). Reflecting waves give rise to a concentrated sound source located at the second focal point (F').

It's the differential between the two focal points that creates this unique sound sensation. Sharp notes seem to be emitted solely from the second focal point located in front of the reflector, while the lower tones seem to be coming from the bottom of the reflector.

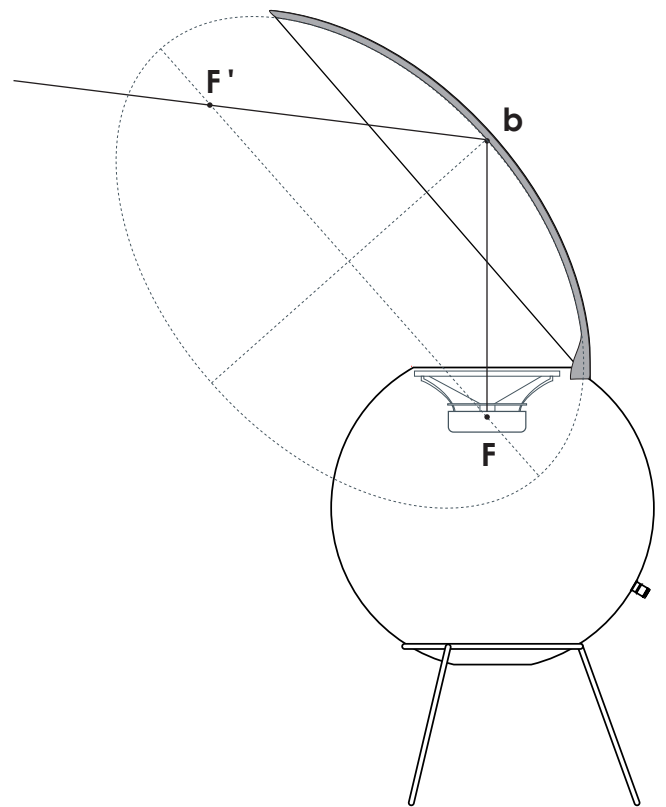

Caractéristiques / Specifications

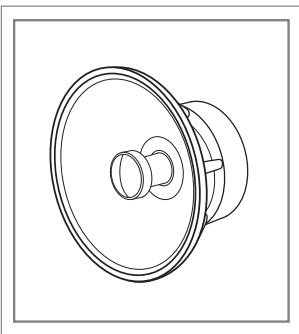

① Haut-parleur coaxial
coaxial loudspeaker

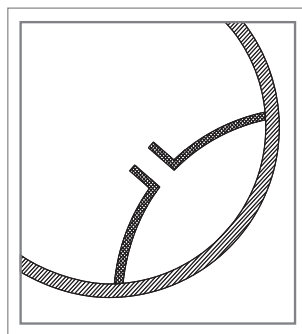

② Résonateur interne
Internal resonator

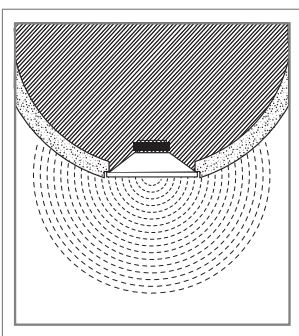

③ Système anti-diffraction
Anti-diffraction system

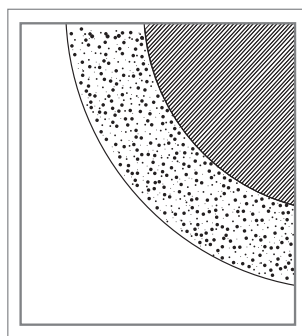

④ Résine chargée en fibre de verre
fiberglass strengthened resin

① Haut-parleur coaxial Elipson
sur cahier des charges
Elipson coaxial speaker
on specifications

③ Forme sphérique
anti-diffraction
Anti-diffraction
spherical form

② Résonateur interne
Internal resonator

④ Résine chargée en fibre de verre
fiberglass strengthened resin

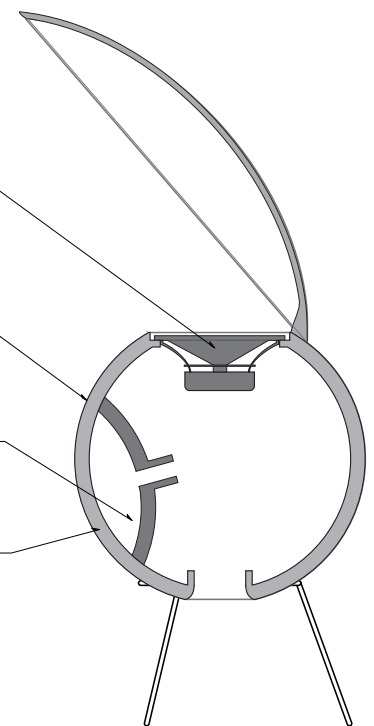



elipson® | bs 50 Tribute

Venez découvrir le «club elipson», pour nous faire partager vos expériences, et être informé des nouveautés de la marque.
www.elipson.com/fr/club

Join "Elipson Club" to share with us your experiences and be informed about news of the brand.
www.elipson.com/fr/club

Caractéristiques

Enceinte Bass Reflex avec résonateur interne (Brevet Elipson) et réflecteur acoustique (Brevet Elipson)
Haut-parleur coaxial 2 voies
Woofer 8" (200 mm), cône papier traité, suspension petits plis
Tweeter 1" (25 mm), dôme soie

Amplification recommandée : 50-100W
Réponse en fréquence : 40 Hz - 20 KHz
Sensibilité : 92 dB/1W/1m
Impédance : 8 Ohms

Dimensions globale : H1150 x L500 x P500 mm
Sphère : ø 500 mm
Réflecteur : H630 x L460 x P110 mm
Pied : H260 x L500 x P500 mm
Poids : 31.4 kg
Finition : blanc satiné.
Livrée avec pied spécifique.

Specifications

Bass-reflex speaker with internal resonator (Elipson patent) and acoustic reflector (Elipson patent)
2-way with coaxial driver
8" Woofer (200 mm), treated paper cone, small fold suspension
1" tweeter (25 mm), silk dome

Recommended amplifier: 50 - 100 W
Frequency response: 40 Hz - 20 kHz
Sensitivity: 92 dB/1W/1 m
Impedance: 8 Ohms

Outer dimensions: H1150 x W500 x D500 mm
Sphere: ø 500 mm
Reflector: H630 x W460 x D110 mm
Net weight: 31.4 kg
Color: white satin laquered
Delivered with exclusive stand

Garanties et Services

Les enceintes Elipson sont conçues et fabriquées suivant les meilleurs standards de qualité. Si votre enceinte Elipson présente un défaut, Elipson ou un revendeur agréé pourra prendre en charge la réparation dans les limites de cette garantie.
La garantie est de 2 ans à partir de la date d'achat chez un revendeur agréé.

DÉFINITION DE LA GARANTIE

La garantie est limitée à la réparation de l'équipement Elipson. En aucun cas, le transport, les coûts associés ainsi que l'installation ne sont couverts par la garantie.

La garantie n'est applicable qu'au premier propriétaire et n'est pas transférable.

La garantie ne s'applique pas dans les cas suivants :

- Le dommage est causé par une installation ou un branchement incorrect.
- Le dommage est causé par un usage incorrect, autre que celui décrit dans ce manuel, par négligence, ou modification du produit par une personne non autorisée par Elipson.
- Les dommages causés par des accidents, la foudre, l'eau, le feu, une chaleur excessive ou toutes autres causes ne pouvant être contrôlées par Elipson.
- Pour les produits dont l'identification par le numéro de série n'est plus possible.
- Dans le cas d'une réparation par du personnel non autorisé.

Cette garantie complète les garanties légales en vigueur dans le pays du revendeur agréé.

COMMENT FAIRE REPARER UN PRODUIT SOUS GARANTIE.

Prenez simplement contact avec votre revendeur agréé. Pour garantir un transport dans de bonnes conditions, utilisez toujours l'emballage d'origine.

Si vous utilisez un produit dans un autre pays que celui où vous l'avez acheté, prenez contact avec l'importateur de votre pays de résidence qui vous orientera vers un centre technique agréé.

La liste des distributeurs agréés est disponible sur le site : <http://www.elipson.com>

Pour valider votre garantie, vous devez produire comme preuve d'achat l'original de votre facture contenant la date de votre achat et le cachet de votre revendeur.

Warranty and Service

Elipson loudspeakers have been designed and manufactured to the highest quality standards. If something goes wrong with your product, Elipson or its authorized distributor / dealer will handle the service and repair under these limited warranty terms.
This limited warranty is valid for a 2-year period from original purchase date from an authorized Elipson dealer.

TERMS OF LIMITED WARRANTY

The warranty is limited to equipment repair. Neither transportation, nor any other costs, nor any risk for removal, transportation and installation of products is covered by this warranty.

The warranty is only valid for the original purchaser and is not transferable.

The warranty will not apply in cases other than defects in materials and / or workmanship at the date of purchase and will not be applicable in the following cases:

- Damages caused by wrong or incorrect installation or connection.
- Damages caused by incorrect use, other use than the one described in the owner's manual, negligence, unauthorized modification or use of parts or of accessories that are not authorized by Elipson.
- Damages caused by unauthorized, unsuitable or faulty ancillary equipment.
- Damages caused by accidents, lightning, water, fire, heat or any other disturbance that would not be under Elipson control or responsibility.
- For products, which serial number has been altered, deleted, removed or made illegible.
- In case of repair and service executed by an unauthorized service person.

This warranty complements any national/federal/regional law obligations of local distributors/dealers and does not affect your statutory rights as a customer.

TO CLAIM REPAIR UNDER WARRANTY

To claim repair or service under warranty you simply have to contact your local Elipson dealer, from whom your equipment has been purchased.

To ensure that you will be able to ship your damaged product in correct manner, always retain the original packaging of your Elipson equipment.

If you cannot contact your original dealer, or if you are using your Elipson product outside the purchase country, you should contact Elipson national distributor in the residence country, who will advise where the equipment can be serviced.

You can also visit our web site to check our contact information:
www.elipson.com

To validate your warranty, you need to produce, as a proof of purchase, your original purchase invoice specifying the date of purchase and stamped by your dealer.

www.elipson.com

Elipson® is an international trademark of

INOVADIS