

Pinspot Bar

Quick Reference Guide

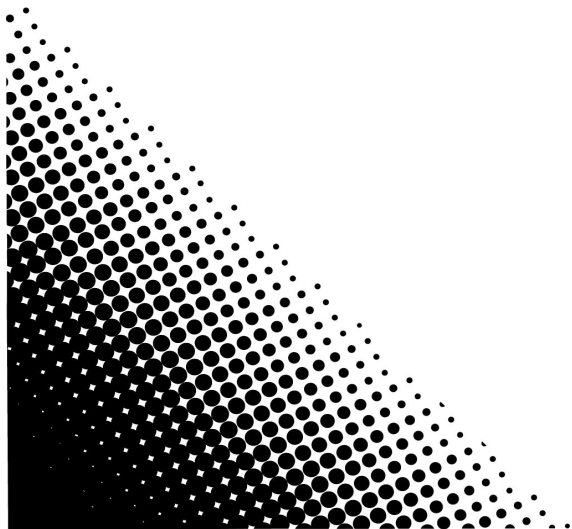
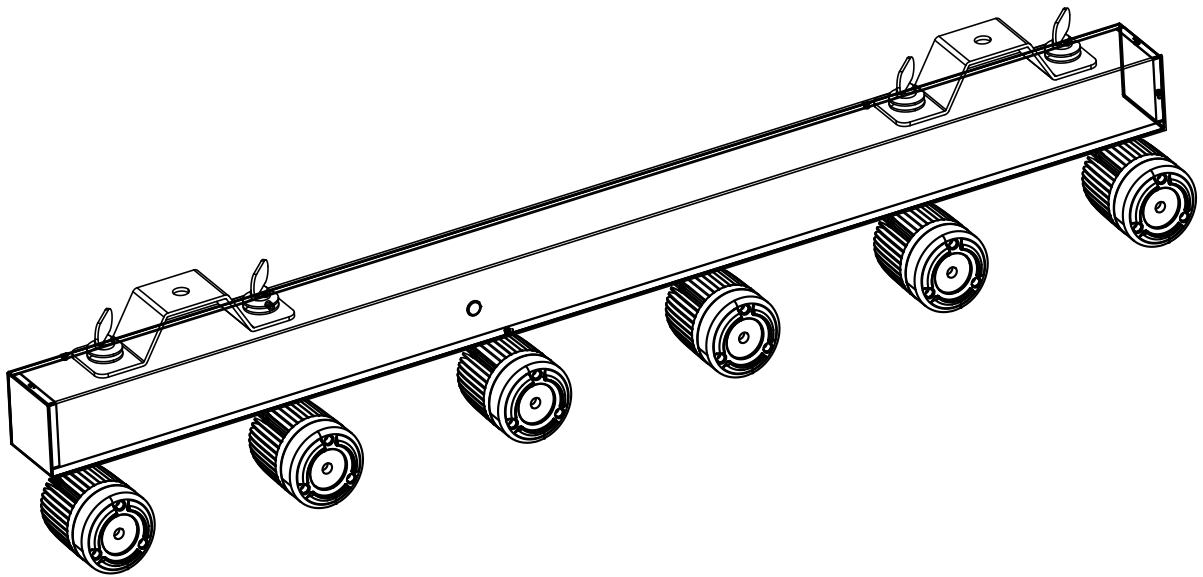

CHAUVET 3

About This Guide

The Pinspot Bar Quick Reference Guide (QRG) has basic product information such as mounting, menu options, and DMX values. Download the User Manual from www.chauvetdj.com for more details.

Disclaimer

The information and specifications contained in this QRG are subject to change without notice.

LIMITED WARRANTY

FOR WARRANTY REGISTRATION AND COMPLETE TERMS AND CONDITIONS PLEASE VISIT OUR WEBSITE.

For Customers in the United States and Mexico: www.chauvetlighting.com/warranty-registration.

For Customers in the United Kingdom, Republic of Ireland, Belgium, the Netherlands, Luxembourg, France, and Germany: www.chauvetlighting.eu/warranty-registration.

Chauvet warrants that this product shall be free from defects in material and workmanship under normal use, for the period specified in, and subject to the exclusions and limitations set forth in the full limited warranty on our website. This warranty extends only to the original purchaser of the product and is not transferable. To exercise rights under this warranty, you must provide proof of purchase in the form of an original sales receipt from an authorized dealer that shows the product name and date of purchase. THERE ARE NO OTHER EXPRESS OR IMPLIED WARRANTIES. This warranty gives you specific legal rights. You may also have other rights that vary from state to state and country to country. This warranty is valid only in the United States, United Kingdom, Republic of Ireland, Belgium, the Netherlands, Luxembourg, France, Germany, and Mexico. For warranty terms in other countries, please consult your local distributor.

Safety Notes

These Safety Notes include important information about installation, use, and maintenance.



- This product is not intended for permanent installation.
 - ONLY connect this product to a grounded and protected circuit.
 - DISCONNECT from power before cleaning or replacing the fuse.
 - DO NOT look at the light source when the product is on.
 - Make sure the power cord is not crimped or damaged.
 - Never disconnect this product from power by pulling on the cord.
 - When mounting this product overhead, ALWAYS use a safety cable.
 - DO NOT allow flammable materials close to the product when it is operating.
 - DO NOT touch the product's housing when it is on because it will be hot.
-
- The voltage of the outlet to which you are connecting this product must be within the range stated on the decal or rear panel of the product.
 - This product is for indoor use only! (IP20) To prevent risk of fire or shock, do not expose this product to rain or moisture.
 - In the event of a serious operating problem, stop using immediately.
 - Always mount this product in a location with adequate ventilation, at least 20 in (50 cm) from adjacent surfaces.



- Be sure that no ventilation slots on the unit's housing are blocked.
- Never connect this product to a dimmer or rheostat.
- Replace the fuse with the same type and rating.
- Never carry the product by the power cord. Use only the handle to carry this product.
- The maximum ambient temperature is 104 °F (40 °C). Do not operate this product at higher temperatures.
- DO NOT open this product. It contains no user-serviceable parts.
- To eliminate unnecessary wear and improve its lifespan, during periods of non-use completely disconnect the product from power via breaker or by unplugging it.

Contact

Outside the U.S., U.K., Ireland, Benelux, France, Germany, or Mexico, contact your distributor to request support or return a product. Refer to [Contact Us](#) at the end of this QRG for contact information.

What is Included

- | | | |
|--------------------|--------------------|-------------------------|
| • Pinspot Bar | • 6x 10° diffusers | • 6x 2700K CTO filters |
| • Power cord | • 6x 20° diffusers | • Quick Reference Guide |
| • 2 Omega brackets | | |

To Begin

Unpack your Pinspot Bar and make sure you have received all parts in good condition. If the box or contents appear damaged, notify the carrier immediately, not Chauvet.

AC Power

This product has an auto-ranging power supply that works with an input voltage range of 100 to 240 VAC, 50/60 Hz.



To eliminate wear and improve its lifespan, during periods of non-use completely disconnect the product from power via breaker or by unplugging it.

Fuse Replacement

1. Disconnect the product from power.
2. Wedge the tip of a flat-head screwdriver into the slot of the fuse holder.
3. Pry the safety cap out of the housing.
4. Remove the blown fuse from the clip on the front of the safety cap and replace with a fuse of the exact same type and rating.
5. Re-insert the fuse holder and reconnect power.

Mounting

Before mounting this product, read the [Safety Notes](#). This product can be mounted to most tripods, trussing (using appropriate clamps and with/without the included mounting brackets) or can be used floor/surface mounted.

Mounting Diagram

Product Mounting (3 ways)

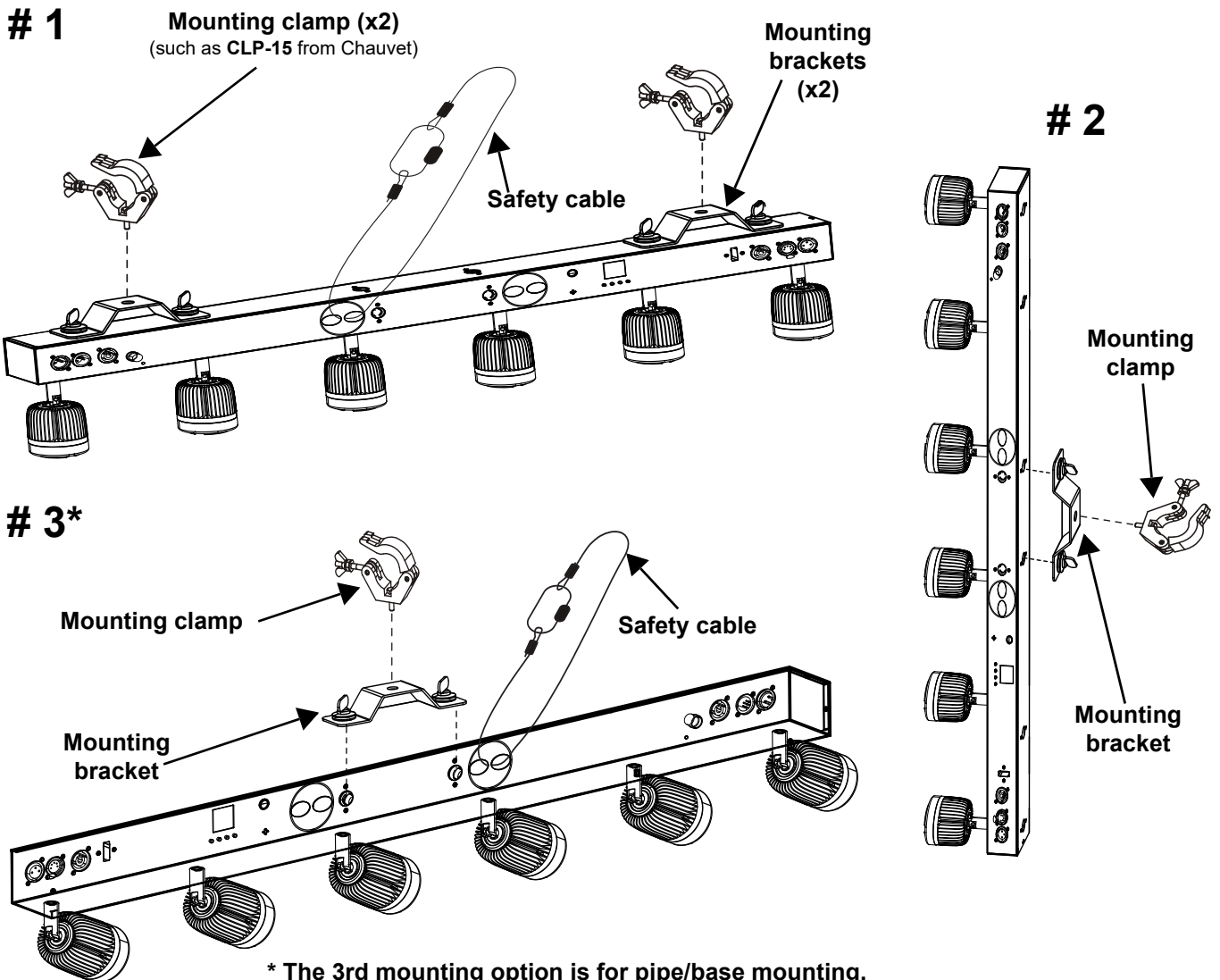

Control Panel Description

Button	Function
<MENU>	Exits from the current menu or function
<UP>	Navigates upwards through the menu list and increases the numeric value when in a function
<DOWN>	Navigates downwards through the menu list and decreases the numeric value when in a function
<ENTER>	Enables the currently displayed menu or sets the currently selected value into the selected function

Menu Map

Mode	Programming Levels		Description
Auto	Program	01–11	Automatic programs
	Speed	01–99	Speed for auto programs
	Fade	YES NO	Auto fade after program
Sound	Program	01–10	Sound-active programs
	Sens	00–99	Sound sensitivity
Manual	Pod1	000–255	Manually adjust the dimmer per pod or for all pods
	Pod2		
	Pod3		
	Pod4		
	Pod5		
	Pod6		
	All Pods		
	Strobe	000–099	Strobe rate
DMX	Address	001–502	Select DMX address (highest channel restricted to personality chosen)
	Channel	1Ch	1-channel DMX mode
		6Ch	6-channel DMX mode
		11Ch	11-channel DMX mode
Slave	Slave1		Select slave mode
	Slave2		
	Slave3		
Settings	IR	ON	Turn infrared on or off
		OFF	
	DMX Fail	Auto	Revert to auto mode
		Black	Blackout
		Hold	Hold the last DMX signal received
		Sound	Revert to sound mode
	Screen	ON	Screen display always on
		OFF	Turn off display after 30 seconds of inactivity
Reset		Reset the product to factory default settings	

DMX Linking

The Pinspot Bar can work with a DMX controller. Instructions for connecting and configuring this product for DMX operation are in the User Manual. If you are not familiar with DMX, download the DMX Primer from www.chauvetlighting.com/downloads/DMX_Primer_rev05_WO.pdf.

Starting Address

To ensure full access to all channels available in each DMX mode, the highest recommended DMX address is **502**.

Master/Slave Connection

The Pinspot Bar uses the DMX data connection for its Master/Slave mode. Information about configuring the Pinspot Bar for Master/Slave operation is in the User Manual, which is available from the Chauvet website.

IRC-6 (Infrared Remote Control)

The Pinspot Bar can be operated with the CHAUVET DJ IRC-6. For more information about the IRC-6, download instructions for the IRC-6 or the Pinspot Bar User Manual from www.chauvetdj.com.

D-Fi USB Connectivity

The Pinspot Bar is able to become a D-Fi wireless receiver/transmitter with the use of the D-Fi USB from CHAUVET DJ. Simply set the DIP switch D-Fi receiving/transmitting channel, plug it into the USB port then set the product's DMX Personality and DMX Address. Further instructions for connecting and configuring this product for D-Fi USB operation are in the Pinspot Bar User Manual or D-Fi USB Instruction Sheet.



WARNING! DO NOT plug anything other than a D-Fi USB into the USB port. Doing so may cause damage to the product.

EN

DMX Values

Pinspot Bar zones for DMX control

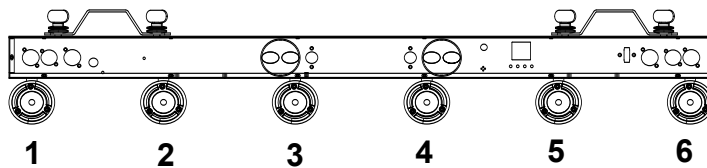

11Ch

Channel	Function	Value	Percent/Setting
1	Pod 1	000 ⇄ 255	0–100%
2	Pod 2	000 ⇄ 255	0–100%
3	Pod 3	000 ⇄ 255	0–100%
4	Pod 4	000 ⇄ 255	0–100%
5	Pod 5	000 ⇄ 255	0–100%
6	Pod 6	000 ⇄ 255	0–100%
7	Strobe	000 ⇄ 255	0–100%
8	Auto/Sound programs (Each auto/sound program has Fade and Snap functions)	000 ⇄ 034	No function
		035 ⇄ 054	Auto 1 / Sound 1
		055 ⇄ 074	Auto 2 / Sound 2
		075 ⇄ 114	Auto 3 / Sound 3
		115 ⇄ 134	Auto 4 / Sound 4
		135 ⇄ 154	Auto 5 / Sound 5
		155 ⇄ 174	Auto 6 / Sound 6
		175 ⇄ 194	Auto 7 / Sound 7
		195 ⇄ 214	Auto 8 / Sound 8
		215 ⇄ 234	Auto 9 / Sound 9
235 ⇄ 255	Auto 10 / Sound 10		
9	Auto speed	000 ⇄ 255	Auto program speed, slow to fast
10	Program mode	000 ⇄ 127	Auto program (Channel 8 will run in auto mode)
		128 ⇄ 255	Sound program (Channel 8 will run in sound mode)
11	Fade	000 ⇄ 127	Snap function (Channel 8 will activate snap function)
		128 ⇄ 255	Fade function (Channel 8 will activate fade function)

6Ch

Channel	Function	Value	Percent/Setting
1	Pod 1	000 ⇄ 255	0–100%
2	Pod 2	000 ⇄ 255	0–100%
3	Pod 3	000 ⇄ 255	0–100%
4	Pod 4	000 ⇄ 255	0–100%
5	Pod 5	000 ⇄ 255	0–100%
6	Pod 6	000 ⇄ 255	0–100%

1Ch

Channel	Function	Value	Percent/Setting
1	All pods	000 ⇄ 255	0–100%

Acerca de esta guía

La Guía de referencia rápida (GRR) del Pinspot Bar contiene información básica sobre el producto, como montaje, opciones de menú y valores DMX. Descargue el manual de usuario de www.chauvetdj.com para una información más detallada.

Exención de responsabilidad

La información y especificaciones contenidas en esta GRR están sujetas a cambio sin previo aviso.

GARANTÍA LIMITADA

PARA VER EL REGISTRO DE GARANTÍA Y LOS TÉRMINOS Y CONDICIONES COMPLETOS, VISITE NUESTRO SITIO WEB.

Para clientes en los Estados Unidos y México: www.chauvetlighting.com/warranty-registration.

Para clientes en Reino Unido, República de Irlanda, Bélgica, Países Bajos, Luxemburgo, Francia y Alemania: www.chauvetlighting.eu/warranty-registration.

Chauvet garantiza que este producto estará libre de defectos de material y mano de obra en condiciones de uso normales, durante el periodo especificado, sujeto siempre a las exclusiones y limitaciones establecidas en la garantía limitada completa de nuestro sitio web. Esta garantía se concede únicamente al comprador original del producto y no es transferible. Para ejercer los derechos que otorga esta garantía, usted debe proporcionar una prueba de compra en forma de un recibo de compra original, expedido por un distribuidor autorizado, donde figure el nombre del producto y la fecha de compra. **NO EXISTEN OTRAS GARANTÍAS EXPRESAS NI IMPLÍCITAS.** Esta garantía le otorga derechos legales específicos. Es posible que a usted le asistan otros derechos, que variarán dependiendo del estado o del país. Esta garantía solamente es válida en los Estados Unidos, Reino Unido, República de Irlanda, Bélgica, Países Bajos, Luxemburgo, Francia, Alemania y México. Para conocer los términos de garantía en otros países, consulte a su distribuidor local.

Notas de seguridad

Estas notas de seguridad incluyen información importante sobre el montaje, uso y mantenimiento.



- Este producto no está concebido para una instalación permanente.
- Conecte este producto SOLO a un circuito con toma de tierra y protegido.
- Desconecte siempre de la alimentación antes de la limpieza o sustitución del fusible.
- NO mire a la fuente de luz cuando el producto esté encendido.
- Asegúrese de que el cable de alimentación no está retorcido ni estropeado.
- Nunca desconecte este producto de la alimentación tirando del cable.
- Cuando monte este producto en alto, use un cable de seguridad.
- NO permita la presencia de materiales inflamables cerca de la unidad cuando esté en funcionamiento.
- NO toque este producto cuando esté en funcionamiento, pues podría estar caliente.



- La tensión del enchufe al que conecte este producto ha de estar en el rango establecido en el grabado o en el panel posterior del producto.
- ¡Este producto es para uso en interiores solamente! (IP20) Para evitar riesgos de incendio o descarga, no exponga este producto a la lluvia o la humedad.
- Monte siempre este producto en una ubicación con ventilación adecuada, al menos a 20 in (50 cm) de superficies adyacentes.
- Asegúrese de que ninguna ranura de ventilación en la carcasa de la unidad queda bloqueada.
- Nunca conecte este producto a un atenuador o reostato.
- Sustituya el fusible con uno del mismo tipo y categoría.
- Use SOLAMENTE los soportes de colgar/montar o las asas para mover este producto.
- La temperatura ambiente máxima es de 104 °F (40 °C). No haga funcionar este producto a temperaturas más altas.
- En caso de un problema grave de funcionamiento, deje de usarlo inmediatamente.
- NO abra este producto. No contiene piezas reparables por el usuario.
- Para evitar un desgaste innecesario y alargar su vida útil, desconecte completamente el producto mediante el interruptor o desenchufándolo durante periodos en que no se use.

Contacto

Fuera de EE. UU., Reino Unido, Irlanda, Benelux, Francia, Alemania o México, póngase en contacto con su distribuidor para solicitar asistencia o devolver un producto. Consulte [Contact Us](#) al final de este QRG para obtener información de contacto.

Qué va incluido

- | | | |
|-------------------------|--------------------|-----------------------------|
| • Pinspot Bar | • 6x 10° difusores | • 6x 2700K filtros CTO |
| • Cable de alimentación | • 6x 20° difusores | • Guía de referencia rápida |
| • 2x soportes Omega | | |

Para empezar

Desembale su Pinspot Bar y asegúrese de que ha recibido todas las partes en buen estado. Si la caja o los componentes parecen dañados, comuníquese inmediatamente al transportista, no a Chauvet.

Corriente alterna

Este producto tiene una fuente de alimentación con detección automática que puede funcionar con un rango de tensión de entrada de 100–240 VCA, 50/60 Hz.



Para evitar un desgaste innecesario y alargar su vida útil, desconecte completamente el producto mediante el interruptor o desenchufándolo durante periodos en que no se use.

Sustitución del fusible

1. Desconecte el producto de la alimentación.
2. Haga cuña con la punta de un destornillador plano en la ranura del porta-fusibles.
3. Saque la tapa de seguridad de la carcasa.
4. Quite el fusible fundido de la sujeción en la parte frontal de la tapa de seguridad y sustituya el fusible con otro del mismo tipo y categoría.
5. Vuelva a insertar el porta-fusibles y conecte de nuevo la alimentación.

Montaje

Antes de montar este producto, lea las [Notas de seguridad](#). Este producto se puede montar en la mayoría de trípodes y entramados de *truss* (utilizando las abrazaderas adecuadas y con/sin los soportes de montaje incluidos) o se puede montar sobre el suelo.

Diagrama de montaje

Montaje del producto (3 formas)

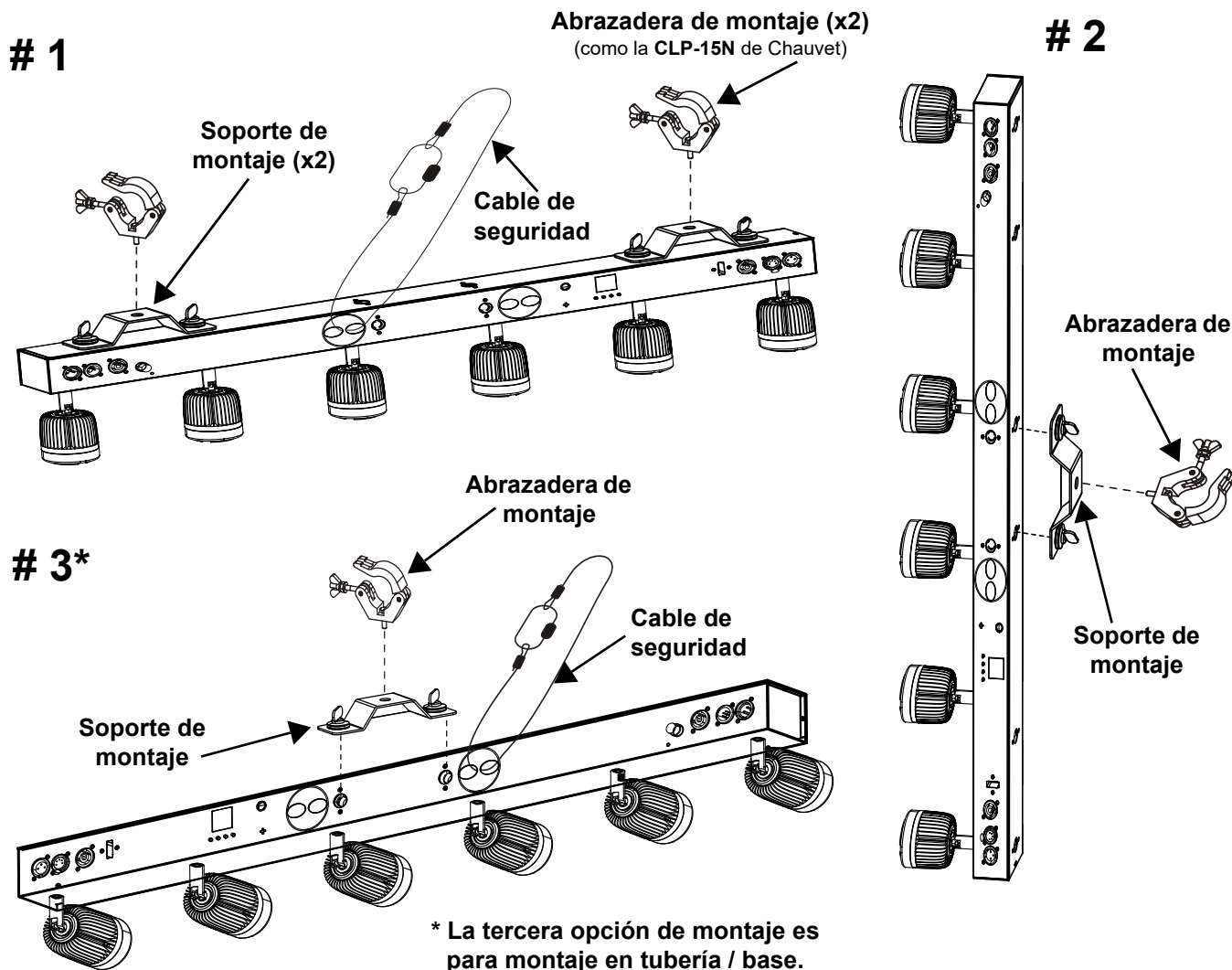

Descripción del panel de control

BOTÓN	FUNCIÓN
<MENU>	Salte del menú o función actual
<UP>	Navega hacia arriba por la lista de menú y aumenta el valor numérico cuando está en una función
<DOWN>	Navega hacia abajo por la lista de menú y disminuye el valor numérico cuando está en una función
<ENTER>	Habilita el menú actualmente en pantalla o configura el valor seleccionado actualmente dentro de la función seleccionada

Mapa de menú

Modo	Niveles de programación		Descripción
Auto	Program	01–11	Programas automáticos
	Speed	01–99	Velocidad de programas automáticos
	Fade	YES	Auto fade after program
NO			
Sound	Program	01–10	Programas activos por sonido
	Sens	00–99	Sensibilidad al sonido
Manual	Pod1	000–255	Ajuste manualmente el atenuador por cápsula o para todas las cápsulas
	Pod2		
	Pod3		
	Pod4		
	Pod5		
	Pod6		
	All Pods		
Strobe	000–099	Velocidad estroboscópica	
DMX	Address	001–502	Selecciona la dirección de inicio (canal más alto restringido a la elección de personalidad)
	Channel	1Ch	Modo DMX de 1 canal
		6Ch	Modo DMX de 6 canales
11Ch		Modo DMX de 11 canales	
Slave	Slave1		Seleccionar modo esclavo
	Slave2		
	Slave3		
Settings	IR	ON	Activa o desactiva los infrarrojos
		OFF	
	DMX Fail	Auto	Volver al modo automático
		Black	Apagón
		Hold	Mantenga la última señal DMX recibida
		Sound	Volver al modo de sonido
	Screen	ON	Retro-iluminación de la pantalla siempre activa
OFF		Retro-iluminación de la pantalla se apaga después de 30 segundos de inactividad	
Reset		Reinicia a la configuración de fábrica	

Enlace DMX

El Pinspot Bar puede funcionar con un controlador DMX cuando se enlaza por conexiones serie DMX. Las instrucciones para conectar y configurar este producto para funcionamiento DMX están en el Manual de usuario. Si no está familiarizado con DMX, descargue el Manual DMX de www.chauvetlighting.com/downloads/DMX_Primer_rev05_WO.pdf.

Dirección de inicio

Para asegurarse acceso total a todos los canales en cada modo DMX, la dirección DMX más recomendable es **502**.

Conexión Maestro/Esclavo

El Pinspot Bar usa la conexión de datos DMX para su modo Maestro/Esclavo. Las instrucciones para conectar y configurar este producto para funcionamiento Maestro/Esclavo están en el Manual de usuario.

IRC-6 (control remoto por infrarrojos)

El Pinspot Bar es totalmente compatible con el control remoto por infrarrojos (IRC-6) de CHAUVET DJ. Para información adicional sobre el IRC-6 o para descargar las instrucciones, consulte www.chauvetdj.com.

Conectividad D-Fi USB

El Pinspot Bar tiene la capacidad de convertirse en un receptor/transmisor D-Fi inalámbrico utilizando el D-Fi USB de CHAUVET DJ. Simplemente, configure el conmutador DIP para el canal de recepción/transmisión del D-Fi, enchúfelo en el puerto USB y luego configure la personalidad DMX del producto y la dirección DMX. Consulte las demás instrucciones para conectar y configurar este producto para el funcionamiento del D-Fi USB en el manual de usuario del Pinspot Bar o en la hoja de instrucciones del D-Fi USB.

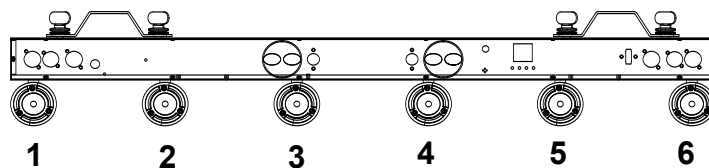

¡ADVERTENCIA! NO enchufe nada que no sea un D-Fi USB en el puerto USB. Si lo hace, podría producir daños al producto.

Valores DMX
Zonas Pinspot Bar para control DMX

11Ch

Canal	Función	Valor	Porcentaje/Configuración
1	Cápsula 1	000 ⇔ 255	0–100%
2	Cápsula 2	000 ⇔ 255	0–100%
3	Cápsula 3	000 ⇔ 255	0–100%
4	Cápsula 4	000 ⇔ 255	0–100%
5	Cápsula 5	000 ⇔ 255	0–100%
6	Cápsula 6	000 ⇔ 255	0–100%
7	Estroboscópico	000 ⇔ 255	0–100%
8	Programas automático / sonido (Cada programa automático / de sonido tiene funciones Fade y Snap)	000 ⇔ 034	Sin función
		035 ⇔ 054	Auto 1 / Sonido 1
		055 ⇔ 074	Auto 2 / Sonido 2
		075 ⇔ 114	Auto 3 / Sonido 3
		115 ⇔ 134	Auto 4 / Sonido 4
		135 ⇔ 154	Auto 5 / Sonido 5
		155 ⇔ 174	Auto 6 / Sonido 6
		175 ⇔ 194	Auto 7 / Sonido 7
		195 ⇔ 214	Auto 8 / Sonido 8
		215 ⇔ 234	Auto 9 / Sonido 9
235 ⇔ 255	Auto 10 / Sonido 10		
9	Velocidad automática	000 ⇔ 255	Velocidad del programa automático, lento a rápido
10	Modo de programa	000 ⇔ 127	Programa automático (el Canal 8 se ejecutará en modo automático)
		128 ⇔ 255	Programa sonido (el Canal 8 se ejecutará en modo de sonido)
11	Difuminarse	000 ⇔ 127	Función Snap (el Canal 8 activará la función de ajuste)
		128 ⇔ 255	Función Fade (el Canal 8 activará la función de desvanecimiento)

6Ch

Canal	Función	Valor	Porcentaje/Configuración
1	Cápsula 1	000 ⇔ 255	0–100%
2	Cápsula 2	000 ⇔ 255	0–100%
3	Cápsula 3	000 ⇔ 255	0–100%
4	Cápsula 4	000 ⇔ 255	0–100%
5	Cápsula 5	000 ⇔ 255	0–100%
6	Cápsula 6	000 ⇔ 255	0–100%

1Ch

Canal	Función	Valor	Porcentaje/Configuración
1	Todas las cápsulas	000 ⇔ 255	0–100%

A propos de ce manuel

Le Manuel de Référence (MR) du Pinspot Bar reprend des informations de base sur cet appareil notamment en matière de montage, d'options de menu et de valeurs DMX. Veuillez télécharger le manuel d'utilisation à partir du site internet www.chauvetdj.com pour plus de détails.

Clause de non Responsabilité

Les informations et caractéristiques contenues dans ce MR sont sujettes à modification sans préavis.

GARANTIE LIMITÉE

VEUILLEZ VISITER NOTRE SITE INTERNET POUR CONSULTER LES MODALITÉS D'ENREGISTREMENT DE LA GARANTIE ET LES CONDITIONS GÉNÉRALES COMPLÈTES.

Pour les clients aux États-Unis et au Mexique: www.chauvetlighting.com/warranty-registration.

Pour les clients du Royaume-Uni, de la République d'Irlande, de la Belgique, des Pays-Bas, du Luxembourg, de la France et de l'Allemagne: www.chauvetlighting.eu/warranty-registration.

Chauvet garantit que cet appareil est exempt de défauts de matériaux et de fabrication dans des conditions normales d'utilisation, pendant la période spécifiée dans la garantie limitée complète consultable sur notre site Internet et sous réserve des exclusions et limitations qui y sont énoncées. Cette garantie ne s'applique qu'à l'acheteur initial du produit et n'est pas transférable. Pour exercer les droits prévus par cette garantie, vous devez fournir une preuve d'achat sous la forme d'un reçu de vente original d'un revendeur autorisé qui indique le nom du produit et la date d'achat. IL N'EXISTE AUCUNE AUTRE GARANTIE EXPRESSE OU IMPLICITE. Cette garantie vous confère des droits légaux spécifique. Vous pouvez également bénéficier d'autres droits qui varient selon les états et les pays. Cette garantie n'est valable qu'aux États-Unis, au Royaume-Uni, en République d'Irlande, en Belgique, aux Pays-Bas, au Luxembourg, en France, en Allemagne et au Mexique. Pour connaître les conditions de garantie dans d'autres pays, veuillez consulter votre revendeur local.

Consignes de Sécurité

Ces consignes de sécurité contiennent des informations importantes en matière d'installation, d'utilisation et d'entretien.



- Cet appareil n'est pas adapté pour une installation permanente.
- Cet appareil DOIT être relié à un circuit mis à la terre et protégé.
- Toujours débrancher l'appareil de la source d'alimentation avant de le nettoyer ou de remplacer son fusible.
- NE PAS exposer directement les yeux à la source de lumière lorsque le produit est allumé.
- Veillez à ce que le cordon d'alimentation ne soit jamais pincé ou endommagé.
- Ne débranchez jamais cet appareil en tirant sur le cordon d'alimentation.
- En cas de montage de l'appareil en hauteur, veillez à toujours utiliser un câble de sécurité.
- NE PAS laisser de produit inflammable à proximité de l'appareil lorsque celui-ci fonctionne.
- NE PAS toucher au boîtier de l'appareil lorsqu'il est en fonctionnement, celui-ci pouvant être très chaud.
- La tension de la source d'énergie à laquelle est connecté cet appareil doit être dans la plage indiquée sur l'étiquette ou sur le panneau arrière de l'appareil.
- Cet appareil doit uniquement être utilisé en intérieur ! (IP20) Afin d'éviter tout risque d'incendie ou de décharge électrique, veillez à n'exposer cet appareil ni à la pluie ni à l'humidité.
- Installez toujours cet appareil dans un endroit bien ventilé à au moins 50 cm (20 po) des surfaces adjacentes.



- Assurez-vous qu'aucune fente de ventilation de l'appareil n'est obstruée.
- Ne connectez jamais cet appareil à un variateur ou un rhéostat.
- Lors du remplacement du fusible, utilisez le même type et le même ampérage.
- Utilisez EXCLUSIVEMENT le support de suspension/fixation pour soulever cet appareil.
- La température ambiante maximale est de 40 °C (104 °F). Ne faites pas fonctionner cet appareil à des températures plus élevées.
- En cas de sérieux problèmes de fonctionnement, arrêtez l'appareil immédiatement.
- NE PAS ouvrir cet appareil. Il ne contient aucune pièce réparable par l'utilisateur.
- Durant les périodes de non-utilisation, pour éviter toute usure inutile et pour prolonger la durée de vie, éteignez complètement l'appareil en le débranchant ou en coupant le disjoncteur.

Nous contacter

En dehors des États-Unis, du Royaume-Uni, de l'Irlande, du Benelux, de France, d'Allemagne ou du Mexique, contactez votre fournisseur si vous avez besoin d'assistance ou pour retourner un appareil. Reportez-vous à la section [Contact Us](#) à la fin du présent QRG pour obtenir les coordonnées.

Contenu

- Pinspace Bar
- Cordon d'alimentation
- 2x crochets Omega
- 6x 10° diffuseurs
- 6x 20° diffuseurs
- 6x 2700K filtres CTO
- Manuel de référence

Préalable

Déballiez votre Pinspace Bar et assurez-vous que vous avez reçu toutes les pièces en bon état. Si la boîte et/ou son contenu semble endommagés, contactez immédiatement le transporteur, et non pas Chauvet.

Alimentation CA

Cet appareil est doté d'une alimentation universelle qui peut prendre en charge toute tension d'entrée comprise entre 100 et 240 VCA, 50/60 Hz.



Durant les périodes de non-utilisation, pour éviter toute usure inutile et pour prolonger la durée de vie, éteignez complètement l'appareil en le débranchant ou en coupant le disjoncteur.

Chaînage électrique

Pour savoir combien de projecteurs Pinspace Bar peuvent être chaînés entre eux au maximum sur du 120 V ou du 240 V, veuillez consulter le manuel de l'utilisateur ou l'étiquette sur l'appareil.

Remplacement des fusibles

1. Débranchez l'appareil.
2. Calez la pointe d'un tournevis à tête plate dans la fente du porte-fusible.
3. Soulevez le capuchon de sécurité hors du boîtier.
4. Enlevez le fusible grillé logé dans le clip sur le devant du capuchon de sécurité et remplacez-le par un fusible de même type et de même ampérage.
5. Remettez le porte-fusible en place puis rebranchez.

Montage

Veuillez lire les [Consignes de Sécurité](#) avant d'installer cet appareil. Cet appareil peut être installé sur la plupart des treillis, des treillis (en utilisant des pinces appropriées et avec ou sans les pinces de montage fournies) et peut également être posé sur le sol ou une surface.

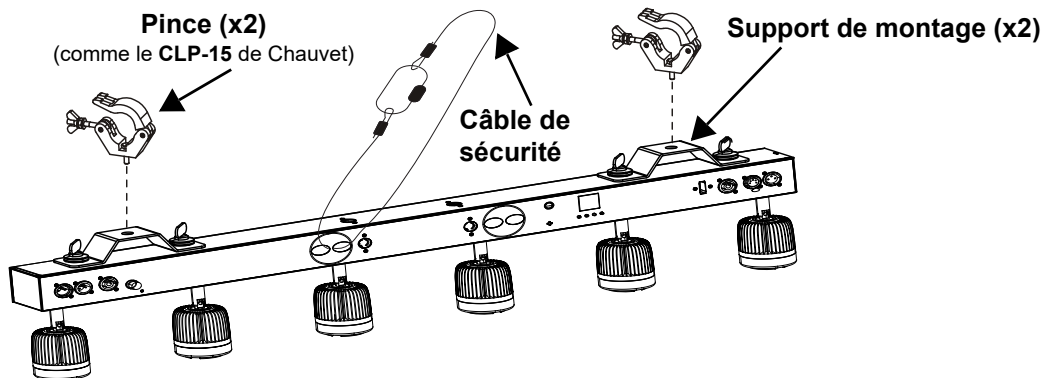
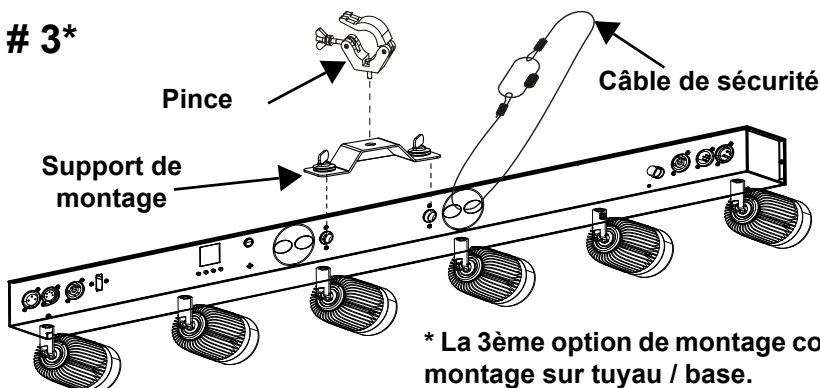
Schéma de montage
Montage de produit (3 voies)
1

3*

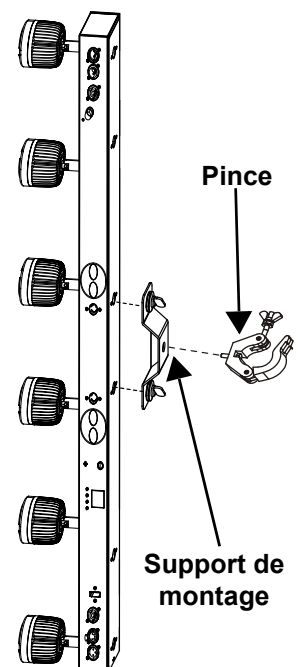
* La 3ème option de montage concerne le montage sur tuyau / base.

2

Description du panneau de commande

Bouton	Fonction
<MENU>	Permet de sortir du menu ou de la fonction en cours
<UP>	Permet de naviguer vers le haut dans la liste du menu et d'incrémenter une valeur numérique dans une fonction
<DOWN>	Permet de naviguer vers le bas dans la liste du menu et de décrémenter une valeur numérique dans une fonction
<ENTER>	Active l'entrée de menu actuellement affichée ou confirme la valeur actuellement sélectionnée pour la fonction en cours de sélection

Menu carte

Mode	Niveaux de Programmation		Description
Auto	Program	01–11	Programmes automatiques
	Speed	01–99	Vitesse pour les programmes automatiques
	Fade	YES	Fondu automatique
NO			
Sound	Program	01–10	Programmes d'activation par le son
	Sens	00–99	Sensibilité au son
Manual	Pod1	000–255	Ajustez manuellement le gradateur par pod ou pour tous les pods
	Pod2		
	Pod3		
	Pod4		
	Pod5		
	Pod6		
	All Pods		
	Strobe	000–099	Taux de strobe
DMX	Address	001–502	Sélectionnez l'adresse DMX (canal le plus élevé réservé à la personnalité choisie)
	Channel	1Ch	Mode DMX à 1 canaux
		6Ch	Mode DMX à 6 canaux
		11Ch	Mode DMX à 11 canaux
Slave	Slave1		Sélectionner le mode esclave
	Slave2		
	Slave3		
Settings	IR	ON	Permet d'activer ou désactiver l'infrarouge
		OFF	
	DMX Fail	Auto	Revenir en mode automatique
		Black	Noir général
		Hold	Tenir le dernier signal DMX reçu
		Sound	Revenir en mode son
	Screen	ON	L'affichage reste allumé
		OFF	L'affichage s'éteint après 30 secondes d'inactivité
Reset		Réinitialisation aux paramètres par défaut d'usine	

Chaînage DMX

Le Pinspot Bar peut fonctionner avec un contrôleur DMX lorsqu'il est relié par des connexions séries DMX. Les instructions pour la connexion et la configuration de cet appareil pour le fonctionnement en DMX sont indiquées dans le manuel d'utilisation. Si vous n'êtes pas familier avec le protocole DMX, vous pouvez télécharger l'introduction au DMX à l'adresse: www.chauvetlighting.com/downloads/DMX_Primer_rev05_WO.pdf.

Adresse de départ

Pour permettre un accès à l'ensemble des canaux de chaque mode DMX, l'adresse DMX maximale recommandée est **502**.

Connexion maître/esclave

Le Pinspot Bar utilise une connexion de données DMX pour le fonctionnement de son mode maître/esclave. Les instructions pour la connexion et la configuration de cet appareil pour le fonctionnement en maître/esclave sont indiquées dans le manuel d'utilisation.

IRC-6 (Télécommande par infrarouge)

Le Pinspot Bar est compatible avec la télécommande infra-rouge (IRC-6) de CHAUVET DJ. Pour plus d'informations sur l'IRC-6 ou pour télécharger les instructions, rendez-vous à l'adresse: www.chauvetdj.com.

Connectivité USB D-Fi

Le Pinspot Bar peut se transformer en récepteur/émetteur D-Fi sans fil avec l'utilisation du module D-Fi USB de CHAUVET DJ. Il suffit de régler l'interrupteur DIP sur le canal de réception/émission D-Fi, de brancher le module sur le port USB et de paramétrer la personnalité et l'adresse DMX de l'appareil. Vous trouverez davantage d'instructions pour la connexion et la configuration de cet appareil pour le fonctionnement avec le D-Fi USB dans le manuel d'utilisation du Pinspot Bar ou sur la fiche d'instruction du D-Fi USB.



ATTENTION ! NE branchez QUE des appareils D-Fi USB sur le port USB. Le non respect de cette consigne peut endommager l'appareil.

FR

Valeurs DMX

Zones de contrôle DMX du Pinspot Bar

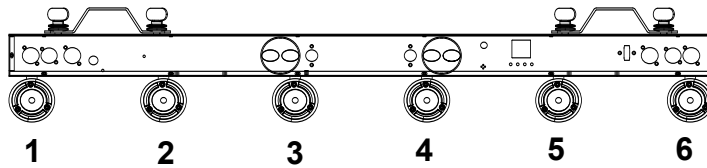

11Ch

Canal	Fonction	Valeur	Pourcentage/Paramétrage
1	Pod 1	000 ⇔ 255	0–100%
2	Pod 2	000 ⇔ 255	0–100%
3	Pod 3	000 ⇔ 255	0–100%
4	Pod 4	000 ⇔ 255	0–100%
5	Pod 5	000 ⇔ 255	0–100%
6	Pod 6	000 ⇔ 255	0–100%
7	Stroboscope	000 ⇔ 255	0–100%
8	Programmes auto/son (Chaque programme auto/sonore a des fonctions de fondu et de snap)	000 ⇔ 034	Pas de fonction
		035 ⇔ 054	Auto 1 / Son 1
		055 ⇔ 074	Auto 2 / Son 2
		075 ⇔ 114	Auto 3 / Son 3
		115 ⇔ 134	Auto 4 / Son 4
		135 ⇔ 154	Auto 5 / Son 5
		155 ⇔ 174	Auto 6 / Son 6
		175 ⇔ 194	Auto 7 / Son 7
		195 ⇔ 214	Auto 8 / Son 8
		215 ⇔ 234	Auto 9 / Son 9
235 ⇔ 255	Auto 10 / Son 10		
9	Vitesse automatique	000 ⇔ 255	Vitesse du programme automatique, lent à rapide
10	Mode programme	000 ⇔ 127	Programme automatique (le Canal 8 fonctionnera en mode automatique)
		128 ⇔ 255	Programme sonore (le Canal 8 fonctionnera en mode son)
11	Fondu	000 ⇔ 127	Fonction snap (le Canal 8 activera la fonction snap)
		128 ⇔ 255	Fonction fondu (le Canal 8 activera la fonction fondu)

6Ch

Canal	Fonction	Valeur	Pourcentage/Paramétrage
1	Pod 1	000 ⇔ 255	0–100%
2	Pod 2	000 ⇔ 255	0–100%
3	Pod 3	000 ⇔ 255	0–100%
4	Pod 4	000 ⇔ 255	0–100%
5	Pod 5	000 ⇔ 255	0–100%
6	Pod 6	000 ⇔ 255	0–100%

1Ch

Canal	Fonction	Valeur	Pourcentage/Paramétrage
1	Tous les pods	000 ⇔ 255	0–100%

Über diese Schnellanleitung

In der Schnellanleitung des Pinspot Bar finden Sie die wesentlichen Produktinformationen, wie etwa über die Montage, Menüoptionen und DMX-Werte des Geräts. Laden Sie für weiterführende Informationen unter www.chauvetdj.com das Benutzerhandbuch herunter.

Haftungsausschluss

Die in dieser Anleitung aufgeführten Informationen und Spezifikationen können ohne vorherige Ankündigung geändert werden.

EINGESCHRÄNKTE GARANTIE

ZUR REGISTRIERUNG FÜR GARANTIEANSPRÜCHE UND ZUR EINSICHT IN DIE VOLLSTÄNDIGEN GESCHÄFTSBEDINGUNGEN BESUCHEN SIE BITTE UNSERE WEBSITE.

Für Kunden in den USA und in Mexiko: www.chauvetlighting.com/warranty-registration.

Für Kunden im Vereinigten Königreich, in Irland, Belgien, den Niederlanden, Luxemburg, Frankreich und Deutschland: www.chauvetlighting.eu/warranty-registration.

Chauvet garantiert für die in der auf unserer Website veröffentlichten vollständigen eingeschränkten Garantie genannten Dauer und unter Vorbehalt der darin genannten Haftungsausschlüsse und -beschränkungen, dass dieses Produkt bei normalen Gebrauch frei von Material- und Verarbeitungsfehlern ist. Diese Garantie erstreckt sich nur auf den Erstkäufer des Produkts und ist nicht übertragbar. Zur Ausübung der unter dieser Garantie gewährten Rechte ist der Kaufbeleg in Form der Originalrechnung von einem autorisierten Händler vorzulegen, in der die Produktbezeichnung und das Kaufdatum vermerkt sein müssen. **ES BESTEHEN KEINE WEITEREN AUSDRÜCKLICHEN ODER STILLSCHWEIGENDEN GARANTIEEN.** Diese Garantie gibt Ihnen besondere gesetzliche Rechte. Und Sie haben möglicherweise weitere Rechte, die von Land zu Land unterschiedlich sein können. Diese Garantie ist nur in den USA, im Vereinigten Königreich, in Irland, Belgien, den Niederlanden, Luxemburg, Frankreich, Deutschland und Mexiko gültig. Bezüglich der Garantiebestimmungen in anderen Ländern wenden Sie sich bitte an Ihren lokalen Händler.

Sicherheitshinweise

Diese Sicherheitshinweise enthalten wichtige Informationen über die Montage, Verwendung und Wartung des Geräts.



- Dieses Produkt eignet sich nicht für eine permanente Installation.
- Schließen Sie dieses Produkt NUR an einen mit der Erde verbundenen und geschützten Stromkreis an.
- Trennen Sie das Gerät von der Stromquelle, bevor Sie es reinigen oder die Sicherung auswechseln.
- NIEMALS in die Lichtquelle schauen, während das Gerät eingeschaltet ist.
- Stellen Sie sicher, dass das Netzkabel nicht gequetscht oder beschädigt ist.
- Ziehen Sie beim Trennen des Geräts von der Stromversorgung nie am Kabel.
- Bei Montage über Kopf immer ein Sicherheitsseil verwenden.
- KEINE entflammaren Materialien während des Betriebs in der Nähe des Geräts lagern.
- NIEMALS während des Betriebs das Gehäuse berühren, da dies sehr heiß wird.
- Die Spannung der Schukosteckdose, an die Sie das Gerät anschließen, muss sich innerhalb des Spannungsbereiches befinden, der auf dem Hinweisschild oder dem rückwärtigen Bedienfeld des Geräts angegeben ist.
- Dieses Gerät darf nur im Innenbereich verwendet werden. (IP20) Um das Risiko von Bränden oder elektrischen Schlägen zu vermeiden, dürfen Sie das Gerät nicht Regen oder Feuchtigkeit aussetzen.
- Installieren Sie das Gerät an einem Ort mit ausreichender Belüftung und mit einem Abstand von 50 cm zu den angrenzenden Flächen.
- Stellen Sie sicher, dass die Lüftungsöffnungen im Gehäuse des Geräts nicht verschlossen sind.
- Schließen Sie dieses Gerät niemals an einen Dimmer oder Regelwiderstand an.
- Achten Sie beim Auswechseln der Sicherung darauf, den gleichen Typ mit den gleichen Werten zu verwenden.
- Das Gerät NUR an den Hänge-/Befestigungsbügeln oder Griffen tragen.
- Die maximal zulässige Umgebungstemperatur beträgt 40 °C. Nehmen Sie das Gerät nicht bei höheren Temperaturen in Betrieb.
- Bei ernsthaften Betriebsproblemen stoppen Sie umgehend die Verwendung des Geräts.
- Dieses Gerät NICHT öffnen. Die eingebauten Komponenten sind für den Kunden wartungsfrei.
- Um unnötigen Verschleiß zu vermeiden und die Lebensdauer des Geräts zu verlängern, trennen Sie während längerer Perioden des Nichtgebrauchs das Gerät vom Stromnetz – entweder per Trennschalter oder durch Herausziehen des Steckers aus der Steckdose.



Kontakt

Kunden außerhalb der USA, GB, Irland, Benelux, Frankreich, Deutschland oder Mexikos, wenden sich an ihren Lieferanten, um den Kundensupport in Anspruch zu nehmen oder ein Produkt zurückzuschicken. Sie [Contact Us](#) unter Kontakt am Ende dieser QRG.

Packungsinhalt

- Pinspot Bar
- Netz Kabel
- 2 x Omega-Klemmen
- 6x 10° Diffusoren
- 6x 20° Diffusoren
- 6x 2700K CTO-Filter
- Schnellanleitung

Start

Packen Sie Ihren Pinspot Bar aus und überprüfen Sie, ob Sie alle Teile unbeschädigt erhalten haben. Wenn die Verpackung beschädigt ist, benachrichtigen Sie umgehend das Transportunternehmen, nicht jedoch Chauvet.

Wechselstrom

Dieses Gerät verfügt über ein Vorschaltgerät, das automatisch die anliegende Spannung erkennt, sobald der Netzstecker in die Schukosteckdose gesteckt wird, und kann mit einer Eingangsspannung von 100~240 V AC, 50/60 Hz arbeiten.



Um unnötigen Verschleiß zu vermeiden und die Lebensdauer des Geräts zu verlängern, trennen Sie während längerer Perioden des Nichtgebrauchs das Gerät vom Stromnetz – entweder per Trennschalter oder durch Herausziehen des Steckers aus der Steckdose.

Auswechseln der Sicherung

1. Trennen Sie das Gerät vom Stromnetz.
2. Klemmen Sie die Spitze eines Flachkopfschraubendrehers in den Schlitz des Sicherungshalters.
3. Hebeln Sie die Sicherheitsabdeckung vom Gehäuse ab.
4. Entfernen Sie die durchgebrannte Sicherung von der Klemme am Vorderteil der Sicherheitsabdeckung, und ersetzen Sie diese durch eine Sicherung des gleichen Typs und mit den gleichen Werten.
5. Stecken Sie den Sicherungshalter wieder zurück, und schließen Sie das Gerät an das Stromnetz an.

Montage

Lesen Sie vor der Montage dieses Geräts die [Sicherheitshinweise](#). Dieses Produkt kann an den meisten Stativen, Traversen (mit geeigneten Schellen und mit/ohne den beiliegenden Befestigungsbügeln) oder an einer festen Konstruktion (Boden/Wand) befestigt werden.

Montageansicht

Produktmontage (3 Möglichkeiten)

1

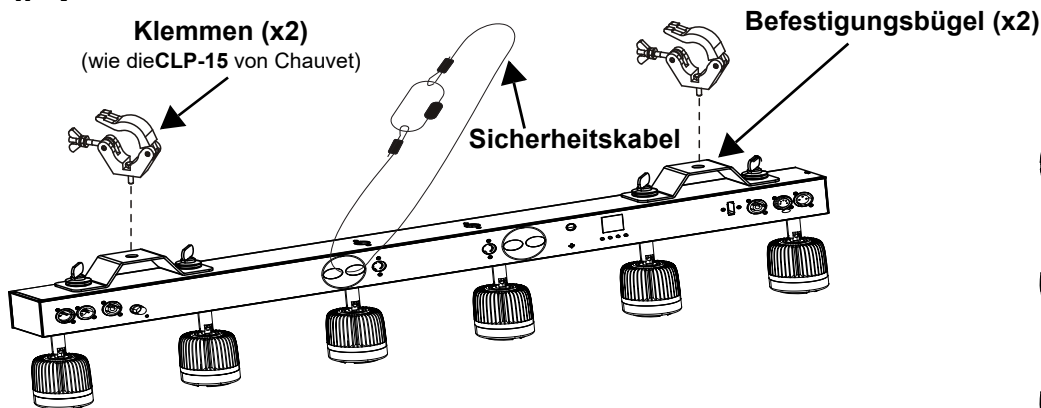

2

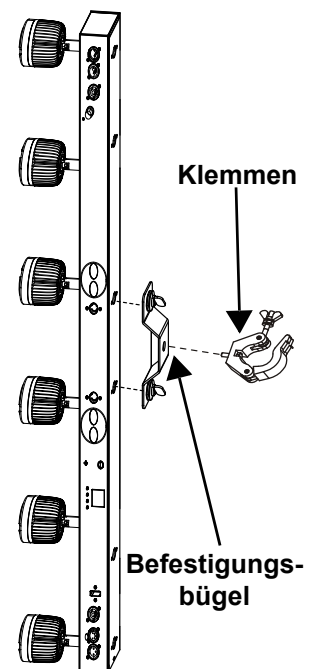

3*

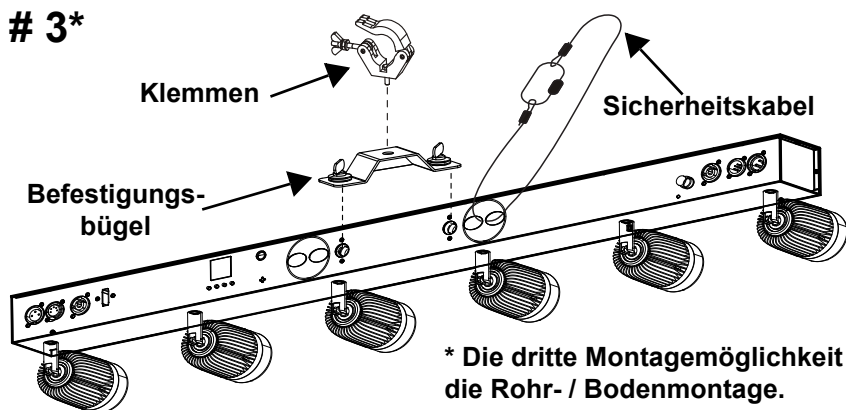

* Die dritte Montagemöglichkeit ist für die Rohr- / Bodenmontage.

Beschreibung des Bedienfeldes

Taste	Funktion
<MENU>	Wählt einen Betriebsmodus oder verlässt die aktuelle Menüoption
<UP>	Damit navigieren Sie durch die Menüpunkte nach oben und erhöhen den numerischen Wert der entsprechenden Funktionen
<DOWN>	Damit navigieren Sie durch die Menüpunkte nach unten und verringern den numerischen Wert der entsprechenden Funktionen
<ENTER>	Aktiviert eine Menüoption oder einen ausgewählten Wert

Menükarte

Mode	Programming Levels		Description
Auto	Program	01–11	Automatische Programme
	Speed	01–99	Automatische Programmgeschwindigkeit
	Fade	YES NO	Auto Fade
Sound	Program	01–10	Musiksteuerungsprogramme
	Sens	00–99	Musikempfindlichkeit
Manual	Pod1	000–255	Stellen Sie den Dimmer manuell pro Pod oder für alle Pods ein
	Pod2		
	Pod3		
	Pod4		
	Pod5		
	Pod6		
	All Pods		
	Strobe	000–099	Strobe rate
DMX	Address	001–502	Wählt die DMX-Adresse aus (der höchste Kanal ist auf die gewählte Eigenschaft beschränkt)
	Channel	1Ch	1-Kanal DMX-Modus
		6Ch	6-Kanal DMX-Modus
11Ch		11-channel DMX mode	
Slave	Slave1		Wählen Sie den Slave-Modus
	Slave2		
	Slave3		
Settings	IR	ON	Schaltet Infrarot ein oder aus
		OFF	
	DMX Fail	Auto	In den Automatikmodus zurückkehren
		Black	Verdunkelung
		Hold	Halten Sie das zuletzt empfangene DMX-Signal
		Sound	In den Klangmodus zurückkehren
	Screen	ON	Bildschirmanzeige immer an
OFF		Schaltet die Bildschirmanzeige nach 30 Sekunden Inaktivität aus	
Reset			Damit stellen Sie das Gerät auf die Werkseinstellungen zurück

DMX-Verbindung

Der Pinspot Bar kann mit einem DMX-Controller betrieben werden, wenn eine DMX-Serienschaltung zum Einsatz kommt. Anweisungen zum Zusammenschluss und der Konfiguration dieses Geräts für den Betrieb im DMX-Modus finden Sie im Benutzerhandbuch. Wenn Sie mit DMX nicht vertraut sind, laden Sie "DMX - Eine Einführung" unter www.chauvetlighting.com/downloads/DMX_Primer_rev05_WO.pdf.

Startadresse

Um einen vollständigen Zugang zu allen Kanälen in jedem DMX-Modus zu gewährleisten, beträgt die höchste empfohlene DMX-Adresse **502**.

Master/Slave-Schaltung

Der Pinspot Bar verwendet für seinen Master/Slave-Modus eine DMX-Datenverbindung. Anweisungen zum Zusammenschluss und der Konfiguration dieses Geräts für den Betrieb im Master/Slave-Modus finden Sie im Benutzerhandbuch.

IRC-6 (Infrarot-Fernbedienung)

Der Pinspot Bar ist vollständig kompatibel mit der Infrarot-Fernbedienung (IRC-6) von CHAUVET DJ. Weitere Informationen zur IRC-6 oder herunterladbare Anweisungen finden Sie unter www.chauvetdj.com.

D-Fi USB-Anschluss

Der Pinspot Bar kann mit einem D-Fi USB von CHAUVET DJ in einen drahtlosen D-Fi Transceiver umgewandelt werden. Stellen Sie dazu einfach den DIP-Schalter auf den Kanal des D-Fi™ Transceivers ein, stecken Sie das Gerät in den USB-Anschluss ein und stellen Sie anschließend die DMX-Eigenschaften sowie die DMX-Adresse ein. Weitere Anweisungen zum Zusammenschluss und der Konfiguration dieses Geräts für den Betrieb mit D-Fi USB finden Sie in der Bedienungsanleitung des Pinspot Bar oder im Benutzerhandbuch des D-Fi USB.



ACHTUNG! KEIN anderes Gerät als einen D-Fi USB in den USB-Anschluss einstecken. Dies könnte zu Beschädigungen des Produkts führen.

DMX-Werte

Pinspot Bar-Zonen für DMX-Steuerung

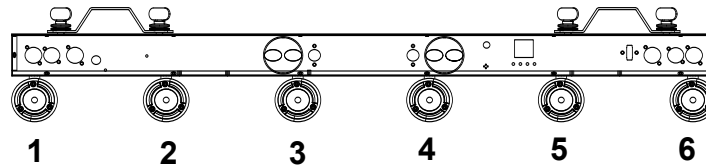

11Ch

Kanal	Funktion	Wert	Prozent/Einstellung
1	Verkleidung 1	000 ⇔ 255	0–100%
2	Verkleidung 2	000 ⇔ 255	0–100%
3	Verkleidung 3	000 ⇔ 255	0–100%
4	Verkleidung 4	000 ⇔ 255	0–100%
5	Verkleidung 5	000 ⇔ 255	0–100%
6	Verkleidung 6	000 ⇔ 255	0–100%
7	Stroboskop	000 ⇔ 255	0–100%
8	Auto / Sound-Programme (Jedes Auto / Sound-Programm verfügt über Fade- und Snap-Funktionen)	000 ⇔ 034	Keine Funktion
		035 ⇔ 054	Auto 1 / Sound 1
		055 ⇔ 074	Auto 2 / Sound 2
		075 ⇔ 114	Auto 3 / Sound 3
		115 ⇔ 134	Auto 4 / Sound 4
		135 ⇔ 154	Auto 5 / Sound 5
		155 ⇔ 174	Auto 6 / Sound 6
		175 ⇔ 194	Auto 7 / Sound 7
		195 ⇔ 214	Auto 8 / Sound 8
		215 ⇔ 234	Auto 9 / Sound 9
235 ⇔ 255	Auto 10 / Sound 10		
9	Automatische Geschwindigkeit	000 ⇔ 255	Automatische Programmgeschwindigkeit, langsam bis schnell
10	Programmiermodus	000 ⇔ 127	Auto-Programm (Kanal 8 läuft im Auto-Modus)
		128 ⇔ 255	Soundprogramm (Kanal 8 läuft im Soundmodus)
11	Verblässen	000 ⇔ 127	Snap-Funktion (Kanal 8 aktiviert die Snap-Funktion)
		128 ⇔ 255	Fade-Funktion (Kanal 8 aktiviert die Fade-Funktion)

6Ch

Kanal	Funktion	Wert	Prozent/Einstellung
1	Verkleidung 1	000 ⇔ 255	0–100%
2	Verkleidung 2	000 ⇔ 255	0–100%
3	Verkleidung 3	000 ⇔ 255	0–100%
4	Verkleidung 4	000 ⇔ 255	0–100%
5	Verkleidung 5	000 ⇔ 255	0–100%
6	Verkleidung 6	000 ⇔ 255	0–100%

1Ch

Kanal	Funktion	Wert	Prozent/Einstellung
1	Alle Schoten	000 ⇔ 255	0–100%

Informazioni sulla Guida

La Guida Rapida Pinspot Bar contiene informazioni di base sul prodotto quali montaggio, opzioni menù e valori DMX. Per maggiori dettagli, scaricare il Manuale Utente dal sito www.chauvetdj.com.

Esclusione di responsabilità

Le informazioni e le specifiche contenute in questa guida possono essere modificate senza preavviso.

GARANZIA LIMITATA

PER LA REGISTRAZIONE DELLA GARANZIA ED I TERMINI E CONDIZIONI COMPLETI VISITARE IL NOSTRO SITO WEB.

Per clienti di Stati Uniti e Messico consultare: www.chauvetlighting.com/warranty-registration.

Per clienti di Regno Unito, Repubblica di Irlanda, Belgio, Paesi Bassi, Lussemburgo, Francia e Germania: www.chauvetlighting.eu/warranty-registration.

Chauvet garantisce che i propri prodotti, in condizioni di utilizzo normale, sono esenti da difetti di materiali e manodopera, per il periodo specificato e con le esclusioni e limitazioni riportate nella garanzia integrale limitata sul proprio sito Web. Tale garanzia si applica soltanto all'acquirente originario del prodotto e non può essere trasferita. Per esercitare i propri diritti secondo i termini della presente garanzia è necessario fornire prova dell'acquisto sotto forma di ricevuta o fattura originale di un distributore autorizzato che riporti chiaramente il nome del prodotto e la data di acquisto. **NON SONO PREVISTE ALTRE GARANZIE ESPRESSE O IMPLICITE.** Questa garanzia prevede diritti legali specifici. È comunque possibile avere altri diritti che variano da stato a stato e da paese a paese. Questa garanzia si applica soltanto negli Stati Uniti, Regno Unito, Repubblica di Irlanda, Belgio, Paesi Bassi, Lussemburgo, Francia, Germania e Messico. Per i termini di garanzia vigenti in altri paesi si prega di consultare il distributore locale.

Note di Sicurezza

Le Note di Sicurezza includono informazioni importanti circa il montaggio, l'uso e la manutenzione.



- Questa apparecchiatura non è progettata per installazione permanente.
- Collegare questa unità **SOLTANTO** ad un circuito dotato di messa a terra e protetto.
- Prima di effettuare la pulizia o sostituire il fusibile, scollegare sempre l'unità dall'alimentazione elettrica.
- **NON** guardare la sorgente luminosa quando l'unità è in funzione.
- Assicurarsi che il cavo di alimentazione non sia piegato o danneggiato.
- Non scollegare mai questa apparecchiatura dall'alimentazione elettrica tirando il cavo.
- Per il montaggio in alto dell'unità utilizzare **SEMPRE** un cavo di sicurezza.
- **NON** collocare materiale infiammabile vicino all'unità mentre è in funzione.
- **NON** toccare l'unità durante il funzionamento perché potrebbe essere molto calda.
- La tensione della presa a muro cui si collega l'apparecchiatura deve trovarsi entro il campo specificato sull'etichetta o sul pannello posteriore.
- Questa apparecchiatura deve essere utilizzata soltanto in interni (IP20)! Per evitare il rischio di incendio o di folgorazione non esporre l'apparecchiatura alla pioggia o all'umidità.
- Montare sempre l'unità in posizione ben ventilata, ad almeno 50 cm. (20") da qualsiasi superficie.
- Assicurarsi che nessuna apertura di ventilazione dell'unità sia ostruita.
- Non collegare mai ad un dimmer o ad un reostato.
- Sostituire il fusibile con un altro dello stesso tipo e classe.
- Prendere e trasportare l'unità **SOLTANTO** dalla staffa per il montaggio sospeso o dalle maniglie.
- Massima temperatura ambiente ammessa: 40 °C (104 °F). Non utilizzare l'unità a temperature superiori.
- In caso di gravi problemi di funzionamento sospendere immediatamente l'utilizzo.
- **NON** aprire l'unità. Non contiene parti riparabili dall'utente.
- Per evitare un consumo inutile ed aumentare la durata, durante i periodi di non utilizzo disconnettere completamente il prodotto dall'alimentazione con l'interruttore o scollegando il cavo.



Contatti

Per richiedere assistenza o restituire l'apparecchiatura, al di fuori di Stati Uniti, Regno Unito, Irlanda, Benelux, Francia, Germania o Messico, contattare il distributore locale. Fare riferimento a [Contact Us](#) alla fine di questo QRG per informazioni di contatto.

Che cosa è incluso

- Pinspot Bar
- Cavo di alimentazione
- 2x Staffe Omega
- 6x 10° diffusori
- 6x 20° diffusori
- 6x 2700K filtri CTO
- Guida Rapida

Per iniziare

Disimballare Pinspot Bar ed accertarsi di aver ricevuto tutti i componenti integri. Se l'imballo appare danneggiato, farlo immediatamente presente al trasportatore e non a Chauvet.

Alimentazione CA

Questa unità è dotata di alimentatore a commutazione automatica con tensione in ingresso di 100–240 V CA, 50/60 Hz.



Per evitarne l'eccessiva usura e migliorarne la durata nel tempo, scollegare l'unità dalla presa elettrica o disattivare l'alimentazione tramite l'apposito interruttore, se inutilizzata per lunghi periodi.

Sostituzione fusibile

1. Scollegare l'alimentazione elettrica dall'unità.
2. Inserire la punta di un giravite a testa piatta nella fessura ell' alloggiamento del fusibile.
3. Rimuovere dall'alloggiamento il cappello di sicurezza.
4. Rimuovere il fusibile bruciato dalla clip sulla parte anteriore del cappello di sicurezza e sostituirlo con uno identico.
5. Reinscrivere il portafusibile e ricollegare l'alimentazione elettrica.

Montaggio

Prima di montare l'unità, leggere le [Note di Sicurezza](#). È possibile montare questa apparecchiatura sulla maggior parte dei treppiedi, su tralicci (utilizzando opportuni morsetti con o senza le staffe di montaggio incluse) oppure a pavimento.

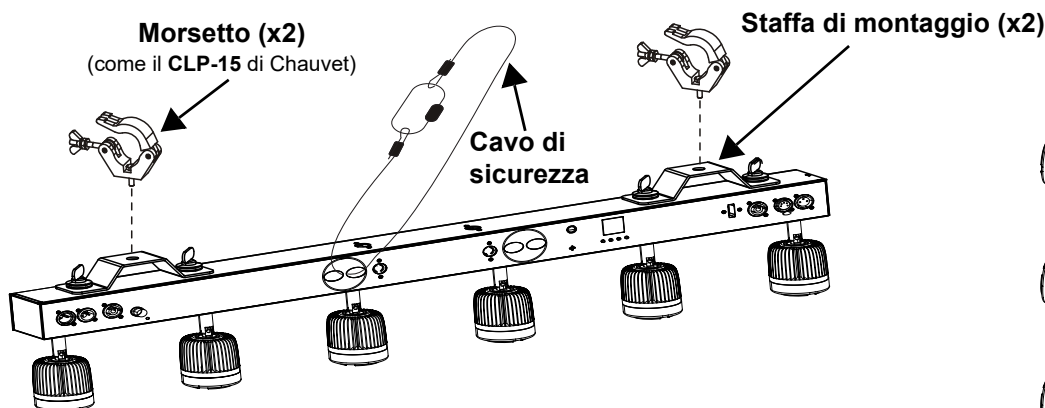
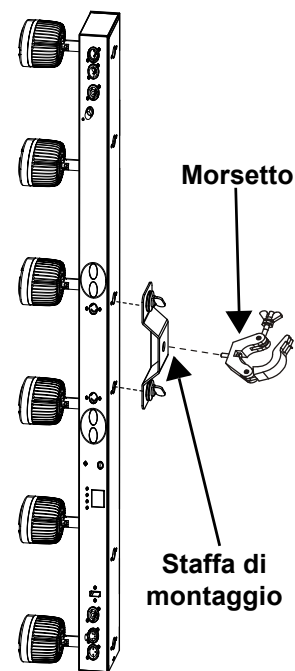
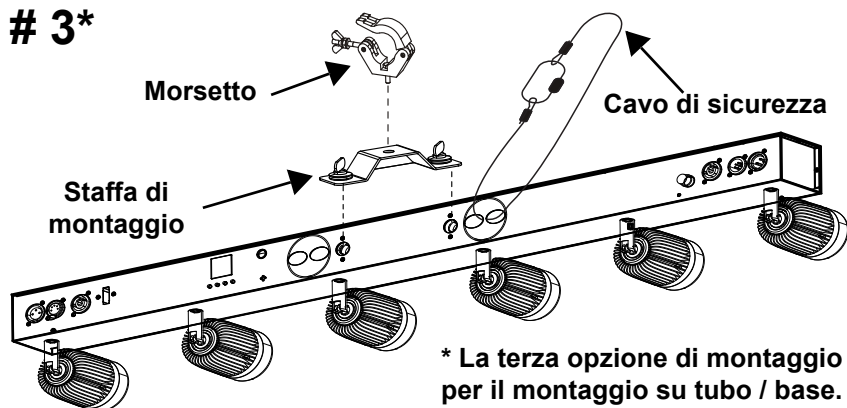
Schema di montaggio
Montaggio del prodotto (3 vie)
1

2

3*

* La terza opzione di montaggio è per il montaggio su tubo / base.

Descrizione del pannello di controllo

PULSANTE	FUNZIONE
<MENU>	Consente di uscire dal menù o dalla funzione corrente
<UP>	Consente di spostarsi verso l'alto nell'elenco menù e di aumentare il valore numerico all'interno di una funzione
<DOWN>	Consente di spostarsi verso il basso nell'elenco menù e di diminuire il valore numerico all'interno di una funzione
<ENTER>	Consente di attivare il menù visualizzato o impostare il valore selezionato nella funzione selezionata

Mappa menu

Modalità	Livelli di programmazione		Descrizione
Auto	Program	01–11	Programmi automatici
	Speed	01–99	Velocità del programma automatico
	Fade	YES NO	Dissolvenza automatica
Sound	Program	01–10	Programmi ad attivazione sonora
	Sens	00–99	Sensibilità sonora
Manual	Pod1	000–255	Regola manualmente il dimmer per pod o per tutti i pod
	Pod2		
	Pod3		
	Pod4		
	Pod5		
	Pod6		
	All Pods		
	Strobe	000–099	Frequenza di lampeggiamento
DMX	Address	001–502	Seleziona l'indirizzo DMX (canale più alto limitato alla personalità scelta)
	Channel	1Ch	Modalità DMX1 canali
		6Ch	Modalità DMX 6 canali
11Ch		Modalità DMX 11 canali	
Slave	Slave1		Seleziona la modalità slave
	Slave2		
	Slave3		
Settings	IR	ON	Attivazione/disattivazione infrarossi
		OFF	
	DMX Fail	Auto	Ripristina modalità automatica
		Black	Oscuramento
		Hold	Mantieni l'ultimo segnale DMX ricevuto
		Sound	Ripristina la modalità audio
	Screen	ON	Schermo sempre acceso
OFF		Disattiva la visualizzazione dello schermo dopo 30 secondi di inattività	
Reset			Ripristina le impostazioni predefinite del prodotto

Collegamento DMX

Pinspot Bar può funzionare con un controller DMX quando collegato tramite connessioni seriali DMX. Le istruzioni per il collegamento e la configurazione di questa unità sono contenute nel Manuale Utente. Se non si ha familiarità con il DMX, scaricare DMX Primer all'indirizzo www.chauvetlighting.com/downloads/DMX_Primer_rev05_WO.pdf.

Indirizzo iniziale

Per assicurare il completo accesso a tutti i canali in ciascuna modalità DMX, l'indirizzo maggiormente raccomandato è **502**.

Collegamento Master/Slave

In modalità Master/Slave, Pinspot Bar utilizza il collegamento dati DMX. Le istruzioni per il collegamento e la configurazione di questa unità per il funzionamento Master/Slave sono contenute nel Manuale Utente.

IRC-6 (Telecomando a infrarossi)

Pinspot Bar è totalmente compatibile con il Telecomando a infrarossi (IRC-6) di CHAUVET DJ. Per maggiori informazioni sul Telecomando a infrarossi, o per scaricarne le relative istruzioni, visitare il sito Web www.chauvetdj.com.

Connettività D-Fi USB

Pinspot Bar può diventare un ricetrasmittitore wireless D-Fi utilizzando il D-Fi™ USB di Chauvet DJ. È sufficiente impostare il DIP switch del canale di ricezione/trasmissione D-Fi dell'unità, collegarla alla porta USB e poi impostare funzione e indirizzo DMX. Ulteriori informazioni circa il collegamento e la configurazione dell'unità per funzionamento D-Fi USB sono contenute nel relativo Manuale Utente o nella Scheda Istruzioni di D-Fi USB.



ATTENZIONE! Nella porta USB collegare SOLO un D-Fi USB. In caso contrario l'unità potrebbe danneggiarsi.

IT

Valori DMX

Zone Pinspot Bar per controllo DMX

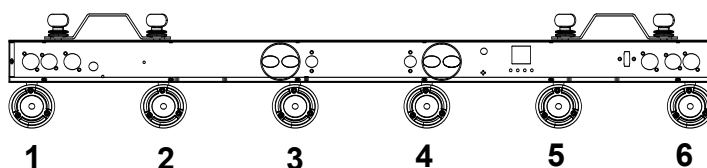

11Ch

Canale	Funzione	Valore	Percentuale/Impostazione
1	Bacello 1	000 ⇔ 255	0–100%
2	Bacello 2	000 ⇔ 255	0–100%
3	Bacello 3	000 ⇔ 255	0–100%
4	Bacello 4	000 ⇔ 255	0–100%
5	Bacello 5	000 ⇔ 255	0–100%
6	Bacello 6	000 ⇔ 255	0–100%
7	Strobo	000 ⇔ 255	0–100%
8	Programmi automatici / audio (Ogni programma auto / audio ha funzioni Fade e Snap)	000 ⇔ 034 035 ⇔ 054 055 ⇔ 074 075 ⇔ 114 115 ⇔ 134 135 ⇔ 154 155 ⇔ 174 175 ⇔ 194 195 ⇔ 214 215 ⇔ 234 235 ⇔ 255	Nessuna funzione Auto 1 / Suono 1 Auto 2 / Suono 2 Auto 3 / Suono 3 Auto 4 / Suono 4 Auto 5 / Suono 5 Auto 6 / Suono 6 Auto 7 / Suono 7 Auto 8 / Suono 8 Auto 9 / Suono 9 Auto 10 / Suono 10
9	Velocità automatica	000 ⇔ 255	Velocità programmi auto, da lento a veloce
10	Modalità programma	000 ⇔ 127 128 ⇔ 255	Programma automatico (il Canale 8 funzionerà in modalità automatica) Programma audio (il Canale 8 funzionerà in modalità audio)
11	Dissolvenza	000 ⇔ 127 128 ⇔ 255	Funzione Snap (il Canale 8 attiverà la funzione snap) Funzione Fade (il Canale 8 attiverà la funzione fade)

6Ch

Channel	Function	Value	Percent/Setting
1	Bacello 1	000 ⇔ 255	0–100%
2	Bacello 2	000 ⇔ 255	0–100%
3	Bacello 3	000 ⇔ 255	0–100%
4	Bacello 4	000 ⇔ 255	0–100%
5	Bacello 5	000 ⇔ 255	0–100%
6	Bacello 6	000 ⇔ 255	0–100%

1Ch

Channel	Function	Value	Percent/Setting
1	Tutti i baccelli	000 ⇔ 255	0–100%

Over deze handleiding

De Pinspot Bar Beknopte Handleiding (BH) bevat basisinformatie over het product, zoals montage, menu-opties en DMX-waarden. Download de gebruikershandleiding op www.chauvetdj.com voor meer informatie.

Disclaimer

De informatie en specificaties in deze BH kunnen zonder voorafgaande kennisgeving worden gewijzigd.

BEPERKTE GARANTIE

GA NAAR ONZE WEBSITE VOOR REGISTRATIE VAN DE GARANTIE EN DE VOLLEDIGE ALGEMENE VOORWAARDEN.

Voor klanten in de Verenigde Staten en Mexico: www.chauvetlighting.com/warranty-registration.

Voor klanten in het Verenigd Koninkrijk, Ierland, België, Nederland, Luxemburg, Frankrijk en Duitsland: www.chauvetlighting.eu/warranty-registration.

Chauvet garandeert dat dit product bij normaal gebruik vrij zal blijven van defecten in materiaal en vakmanschap, voor de opgegeven periode en onder voorbehoud van de uitzonderingen en beperkingen die zijn uiteengezet in de volledige beperkte garantie op onze website. Deze garantie geldt uitsluitend voor de oorspronkelijke koper van het product en is niet overdraagbaar. Om onder deze garantie rechten uit te oefenen, moet u een aankoopbewijs overleggen in de vorm van een origineel verkoopbewijs van een geautoriseerde dealer, waarop de naam van het product en de aankoopdatum zichtbaar zijn. ER ZIJN GEEN ANDERE EXPLICIETE OF IMPLICIETE GARANTIES. Deze garantie geeft u specifieke wettelijke rechten. Mogelijk heeft u ook andere rechten die van staat tot staat en van land tot land verschillen. Deze garantie is uitsluitend geldig in de Verenigde Staten, het Verenigd Koninkrijk, Ierland, België, Nederland, Luxemburg, Frankrijk, Duitsland en Mexico. Neem contact op met uw lokale verkoper voor garanti voorwaarden in andere landen.

Veiligheidsinstructies

Deze veiligheidsinstructies bevatten belangrijke informatie over de installatie, het gebruik en het onderhoud.



- Dit product is niet bedoeld voor permanente installatie.
- Sluit dit product UITSLUITEND op een geaard en beveiligd stroomcircuit.
- Haal voor het vervangen van de zekering altijd de stekker van het product uit het stopcontact.
- KIJK NIET in de lichtbron wanneer het apparaat is ingeschakeld.
- Zorg ervoor dat het stroomsnoer niet knikt of beschadigd.
- Koppel dit product nooit los van het stopcontact door aan het snoer te trekken.
- Gebruik een veiligheidskabel wanneer het product boven lichaamshoogte wordt gemonteerd.
- GEEN brandbare materialen in de buurt van de unit tijdens gebruik.
- RAAK het product NIET AAN wanneer het in werking omdat het dan heet zijn.
- De spanning van het stopcontact waarop u dit product aansluit moet binnen het vermelde bereik op de sticker of achterkant van het product zijn.
- Het product is alleen voor gebruik binnenshuis! (IP20) Om risico op brand of elektrische schokken te voorkomen, mag dit product niet aan regen of vocht worden blootgesteld.
- Monteer dit product altijd op een plek met voldoende ventilatie, minstens 20 inch (50 cm) van de aangrenzende oppervlakken.
- Zorg ervoor dat er geen ventilatie-openingen van de behuizing van het product worden geblokkeerd.
- Sluit dit product nooit aan op een dimmer of een regelweerstand.
- Vervang de zekering met een van hetzelfde type en met dezelfde waarde.
- Gebruik UITSLUITEND de ophang-/montage beugel of de hendels om dit product te dragen.
- De maximale omgevingstemperatuur bedraagt 40 °C. Gebruik dit product niet bij hogere temperaturen.
- Stop in het geval van ernstige operationele problemen onmiddellijk met het gebruik.
- Open het product NIET. Het bevat geen te onderhouden onderdelen.
- Om onnodige slijtage te elimineren en zijn levensduur te verlengen, gedurende perioden wanneer het product niet wordt gebruikt, moet u het product afsluiten door een aardlekschakelaar om te zetten of door het te ontkoppelen.



Contact

Van buiten de VS, Verenigd Koninkrijk, Ierland, de Benelux, Frankrijk, Duitsland of Mexico, kunt u contact opnemen met de distributeur of om ondersteuning vragen dan wel het product retourneren. Raadpleeg [Contact Us](#) aan het einde van deze QRG voor contactinformatie.

Wat is inbegrepen

- | | | |
|-------------------|--------------------|------------------------|
| • Pinspot Bar | • 6x 10° diffusers | • 6x 2700K CTO-filters |
| • Stroomsnoer | • 6x 20° diffusers | • Beknopte handleiding |
| • 2 Omega beugels | | |

Om te beginnen

Pak uw Pinspot Bar uit en zorg ervoor dat u alle onderdelen in goede staat hebt ontvangen. Als de doos of inhoud beschadigd lijkt, stel dan de vervoerder onmiddellijk op de hoogte, niet Chauvet.

AC-stroom

Dit product heeft een voeding met automatisch bereik die werkt met een ingangsspanning van 100–240 VAC, 50/60 Hz.



Om onnodige slijtage te elimineren en zijn levensduur te verlengen, gedurende perioden wanneer het product niet wordt gebruikt, moet u het product afsluiten door een aardlekschakelaar om te zetten of door het te ontkoppelen.

Vervangen van de zekering

1. Ontkoppel het apparaat van de stroom.
2. Wig de punt van een platte schroevendraaier in de sleuf van de zekeringhouder.
3. Druk de beveiligingskap uit de behuizing.
4. Verwijder de doorgebrande zekering vanaf de clip aan de voorkant van de veiligheidsafdekking en vervang deze door een zekering van exact hetzelfde type.
5. Plaats de zekeringhouder terug en steek de stekker er weer in.

Montage

Lees alvorens dit product te monteren de [Veiligheidsinstructies](#). Dit product is te monteren op de meeste statieven, spanten (met behulp van geschikte klemmen en met/zonder de meegeleverde montagebeugels) of kan worden gemonteerd op de vloer of op een oppervlak gebruikt worden.

Montagediagram

Productmontage (3 manieren)

1

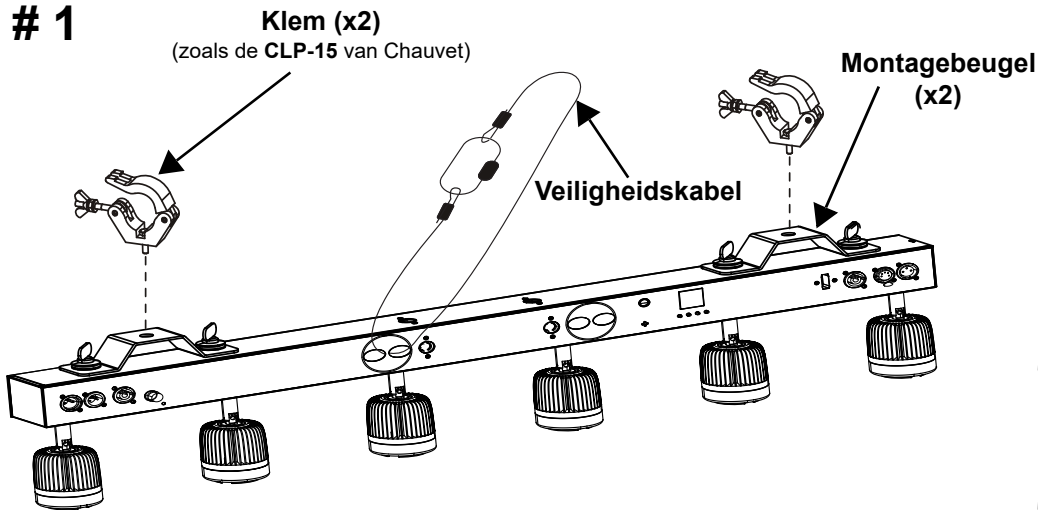

2

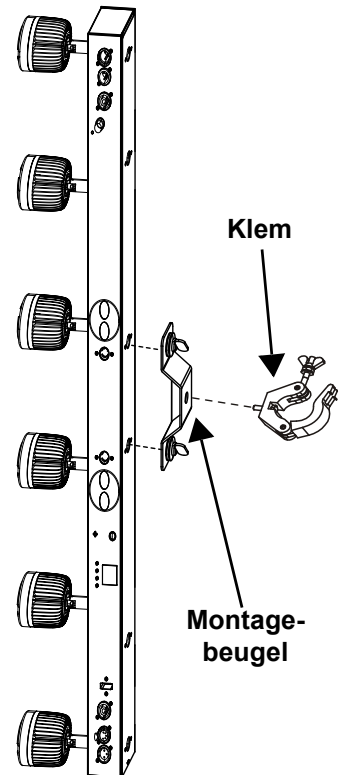

3*

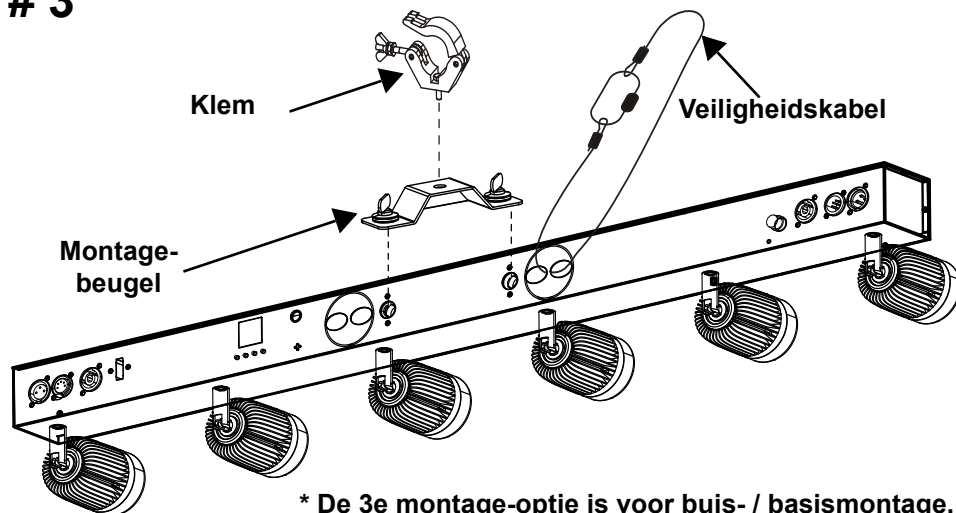

* De 3e montage-optie is voor buis- / basismontage.

Beschrijving bedieningspaneel

Toets	Functie
<MENU>	Sluit het huidige menu of functie af
<UP>	Navigeert omhoog via het menu of verhoogt de numerieke waarde wanneer in een functie
<DOWN>	Navigeert omlaag via het menu of verlaagt de numerieke waarde wanneer in een functie
<ENTER>	Activeert het huidige getoonde menu of plaatst de huidige geselecteerde waarde in de geselecteerde functie

Menukaart

Modus	Programmeerniveaus		Beschrijving
Auto	Program	01–11	Automatische programma's
	Speed	01–99	Programmasnelheid
	Fade	YES	Automatisch vervagen
NO			
Sound	Program	01–10	Geluidsactieve programma's
	Sens	00–99	Geluidsgevoeligheid
Manual	Pod1	000–255	Pas de dimmer handmatig aan per pod of voor alle pods
	Pod2		
	Pod3		
	Pod4		
	Pod5		
	Pod6		
	All Pods		
	Strobe	000–099	Stroboscoopsnelheid
DMX	Address	001–502	Selecteer DMX-adres (hoogste kanaal beperkt tot gekozen persoonlijkheid)
	Channel	1Ch	1-kanaals DMX-modus
		6Ch	6-kanaals DMX-modus
11Ch		11-kanaals DMX-modus	
Slave	Slave1		Selecteer slave-modus
	Slave2		
	Slave3		
Settings	IR	ON	Schakelt infrarood aan of uit
		OFF	
	DMX Fail	Auto	Keer terug naar de automatische modus
		Black	Verduistering
		Hold	Houd het laatst ontvangen DMX-siginaal vast
		Sound	Keer terug naar de geluidsmodus
	Screen	ON	Schermmweergave altijd aan
OFF		Schakelt de schermweergave uit na 60 seconden inactiviteit	
	Reset		Herstellen naar de fabrieksstandaard

DMX-koppeling

De Pinspot Bar kan met een DMX-regelaar werken, indien gekoppeld door seriële DMX-verbindingen. Instructies voor het aansluiten en configureren van dit product voor DMX-bediening staan in de gebruikershandleiding. Als u niet bekend bent met DMX, download dan de DMX-primer op www.chauvetlighting.com/downloads/DMX_Primer_rev05_WO.pdf.

Startadres

Om volledige toegang tot alle kanalen in elke DMX-modus te garanderen is het hoogste aanbevolen DMX-adres voor dit product **502**.

Master/slave-verbinding

De Pinspot Bar maakt gebruik van de DMX-gegevensverbinding voor haar Master-/Slave-modus. Instructies voor het aansluiten en configureren van dit product voor DMX-bediening staan in de gebruikershandleiding.

IRC-6 Infrarood Remote Control

De Pinspot Bar is compatibel met de IRC-6 infrarood afstandsbediening van CHAUVET DJ Ga voor meer informatie over de IRC-6 of download instructies naar www.chauvetdj.com.

D-Fi USB-connectiviteit

De Pinspot Bar kan door middel van de D-Fi USB van Chauvet DJ een draadloze D-Fi zender/ontvanger worden. Stel simpelweg de DIP-schakelaar van het D-Fi zend-/ontvangstkanaal in, plaats het in de USB-poort en stel de DMX-persoonlijkheid en het DMX-adres van het product in. Verdere instructies voor het aansluiten en configureren van dit product voor D-Fi USB-bediening staan in de gebruikershandleiding van de Pinspot Bar of het instructieblad van D-Fi USB.

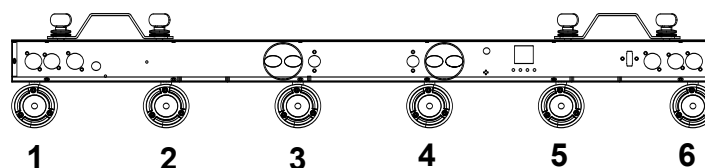

WAARSCHUWING! NIETS anders dan een D-Fi-USB in de USB-poort plaatsen. Dit kan het product namelijk beschadigen.

DMX-waarden
Pinspot Bar -zones voor DMX-bediening

11Ch

Kanaal	Functie	Waarde	Percentage/instelling
1	Pod 1	000 ⇔ 255	0–100%
2	Pod 2	000 ⇔ 255	0–100%
3	Pod 3	000 ⇔ 255	0–100%
4	Pod 4	000 ⇔ 255	0–100%
5	Pod 5	000 ⇔ 255	0–100%
6	Pod 6	000 ⇔ 255	0–100%
7	Strobe	000 ⇔ 255	0–100%
8	Auto / geluidsprogramma's (Elk auto / geluidsprogramma heeft fade- en snap- functie)	000 ⇔ 034	Geen functie
		035 ⇔ 054	Auto 1 / Geluid 1
		055 ⇔ 074	Auto 2 / Geluid 2
		075 ⇔ 114	Auto 3 / Geluid 3
		115 ⇔ 134	Auto 4 / Geluid 4
		135 ⇔ 154	Auto 5 / Geluid 5
		155 ⇔ 174	Auto 6 / Geluid 6
		175 ⇔ 194	Auto 7 / Geluid 7
		195 ⇔ 214	Auto 8 / Geluid 8
		215 ⇔ 234	Auto 9 / Geluid 9
235 ⇔ 255	Auto 10 / Geluid 10		
9	Automatische snelheid	000 ⇔ 255	Automatische programmasnelheid, langzaam tot snel
10	Programmeermodus	000 ⇔ 127	Automatisch programma (Kanaal 8 wordt uitgevoerd in de automatische modus)
		128 ⇔ 255	Geluidsprogramma (Kanaal 8 wordt uitgevoerd in de geluidsmodus)
11	Vervagen	000 ⇔ 127	Snap-functie (Kanaal 8 activeert Snap-functie)
		128 ⇔ 255	Fade-functie (Kanaal 8 activeert de fade-functie)

6Ch

Kanaal	Functie	Waarde	Percentage/instelling
1	Pod 1	000 ⇔ 255	0–100%
2	Pod 2	000 ⇔ 255	0–100%
3	Pod 3	000 ⇔ 255	0–100%
4	Pod 4	000 ⇔ 255	0–100%
5	Pod 5	000 ⇔ 255	0–100%
6	Pod 6	000 ⇔ 255	0–100%

1Ch

Kanaal	Functie	Waarde	Percentage/instelling
1	Alle pods	000 ⇔ 255	0–100%

Contact Us

General Information	Technical Support
Chauvet World Headquarters	
Address: 5200 NW 108th Ave. Sunrise, FL 33351 Voice: (954) 577-4455 Fax: (954) 929-5560 Toll Free: (800) 762-1084	Voice: (844) 393-7575 Fax: (954) 756-8015 Email: chauvetcs@chauvetlighting.com Website: www.chauvetdj.com
Chauvet Europe Ltd	
Address: Unit 1C Brookhill Road Industrial Estate Pinxton, Nottingham, UK NG16 6NT Voice: +44 (0) 1773 511115 Fax: +44 (0) 1773 511110	Email: UKtech@chauvetlighting.eu Website: www.chauvetdj.eu
Chauvet Europe BVBA	
Address: Stokstraat 18 9770 Kruishoutem Belgium Voice: +32 9 388 93 97	Email: BNLtech@chauvetlighting.eu Website: www.chauvetdj.eu
Chauvet France	
Address: 3, Rue Ampère 91380 Chilly-Mazarin France Voice: +33 1 78 85 33 59	Email: FRtech@chauvetlighting.fr Website: www.chauvetdj.eu
Chauvet Germany	
Address: Bruno-Bürgel-Str. 11 28759 Bremen Germany Voice: +49 421 62 60 20	Email: DEtech@chauvetlighting.de Website: www.chauvetdj.eu
Chauvet Mexico	
Address: Av. de las Partidas 34 - 3B (Entrance by Calle 2) Zona Industrial Lerma Lerma, Edo. de México, CP 52000 Voice: +52 (728) 690-2010	Email: servicio@chauvet.com.mx Website: www.chauvetdj.mx

Visit the applicable website above to verify our contact information and instructions to request support. Outside the U.S., U.K., Ireland, Benelux, France, Germany, or Mexico, contact the dealer of record.

Pinspot Bar QRG ML6 Rev. 1
© Copyright 2019 Chauvet
All rights reserved
Printed in the P.R.C.

